



Produktkatalog 2024/25

Reinigungssysteme für maximale Effizienz
und Wirtschaftlichkeit



Mehr Produktvielfalt. Mehr Service. Mehr Markenpower.

Wir bieten innovative Produkte und Systeme für die professionelle Reinigung in Einsatzgebieten wie der Gebäudereinigung, dem Gesundheitswesen, dem Reinraum und dem Bereich Hotel-Restaurant-Catering. Nachhaltige Reinigungslösungen mit herausragenden ökologischen Eigenschaften sind Kernbestandteil des Portfolios. Mit Niederlassungen in fast allen Staaten Europas und einem umfassenden Netz an Handelsvertretungen bietet Vileda Professional Produkte weltweit an. Vileda Professional beschäftigt knapp 350 Mitarbeitende und ist eine Division der Freudenberg Home and Cleaning Solutions.

Seit Mitte 2023 erweitert Vermop mit seinen knapp 330 Mitarbeitenden modulare Reinigungssysteme und am Markt sehr gut etablierte Produkte für Reinigungsprofis die komplette Wertschöpfungskette. Das Unternehmen mit Firmensitz in Gilching bei München und Produktionsstätten im baden-württembergischen Wertheim hat eine ausgeprägte Kultur der Kundennähe und verfügt über eine hohe Innovationskraft. Die Freudenberg Home and Cleaning Solutions mit Hauptsitz in Weinheim ist einer der elf Unternehmensbereiche der global agierenden Freudenberg Gruppe.



- Wischen
- Scheuern
- Handschuhe
- Bodenreinigung
- Besen und Bürsten
- Reinigungs-
wagen
- Abfall-
management
- Glasreinigung
- Trockensauger
- Reinraum-
reinigung
- Digital
Solutions

Freudenberg Home and Cleaning Solutions vereint seit 2023 zwei starke Marken unter einem Dach:

Vileda Professional und Vermop



Karin Overbeck
CEO Freudenberg Home and Cleaning Solutions

„Wir freuen uns, dass wir mit dieser Übernahme unsere nationale und internationale Wachstumsstrategie erfolgreich weiter fortsetzen und neue Potenziale erschließen können.“



Isabel Merkel
President Professional Freudenberg Home and Cleaning Solutions

„Wir ergänzen uns in der Ausrichtung hervorragend, so dass im deutschen Markt ein starker nationaler Player mit sehr guten internationalen Perspektiven entsteht.“

Sauber gemacht, an die Umwelt gedacht:

Ausgezeichnete Produkte für eine nachhaltige Zukunft.

36

Produkte tragen
bereits das führende
Nordic Swan Ecolabel



100%



Reinigungsleistung ohne
oder mit sehr geringem
Einsatz von Chemikalien

80%

Bis zu
recycelte Fasern werden in der
Green Line-Wischbezugsserie von
Vermop verarbeitet



*Basisjahr 2013

Clean meets green



50%



recycelter Kunststoffanteil
in Origo 2 Trolleybehältern



FHCS verbessert die
Energieeffizienz um

16%*

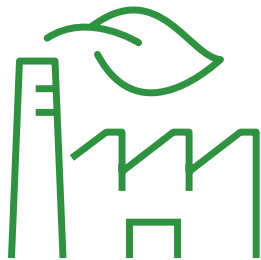

FHCS verbessert die
CO₂-Effizienz um

6%*

70%

weniger Wasserbedarf bei Swep im
Vergleich zu herkömmlichen Flachwisch-
systemen (zur Reinigung von Objekten)

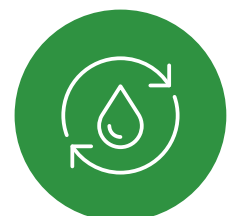

Inhalt

Oberflächenreinigung	7	Staubbindendes Wischen (Einweg)	91
Ein Tuch für jeden Bedarf	8	Padscheiben	92
Microfasertücher	12	Spezialbodenpads	95
Beschichtete Microfasertücher	17		
Einweg Microfasertücher	18	Besen und Bürsten	97
PVA Tücher	19	Kehrschaufeln	102
Schwammtücher	19		
Allzweck- und Kurzzeittücher	20	Reinigungswagen	105
Handschuhmops	21	Equipe Hotel	106
Staubbindendes Wischen	22	Equipe	108
Handpads	26	Origo 2	114
		Vorkonfigurierte Reinigungswagen	118
Scheuern	29	Origo	126
Schwämme	30	VoleoPro	134
Miraclean	31	Shopster	135
Pur Active Schwämme	32	Variant	140
Inox Scheuerspirale	32	Varietta	146
		Mistral	149
Handschuhe	33	AquvaVIZ	153
Latex	35	Zubehör Reinigungswagen	157
Nitril	37		
Arbeitsanweisung Handschuhe	38	Abfallmanagement	159
Bodenreinigung	39	Glasreinigung	167
Ein Wischsystem für jeden Bedarf	40		
Swep System	44	Trockensauger	173
Twixter System	50	Jetvac SD 7	174
UltraSpeed Pro System	57	Jetvac SD 12	176
Taschenmop System	60	Zubehör für alle Trockensauger	178
Wischmop-Systeme	73		
SprayPro Edelstahl	75	Reinraumreinigung	179
Scandic System	76	Tücher	180
Clipper System	80	Bodenreinigung	180
Stiele	82	Reinigungswagen	181
Bodentücher	86		
Staubbindendes Wischen	87	Digital Solutions	183



Wischen

Scheuern

Handschuhe

Bodenreinigung

Besen und
Bürsten

Reinigungs-
wagen

Abfall-
management

Glasreinigung

Trockensauger

Reinraum-
reinigung

Digital
solutions

Oberflächenreinigung

Welche Produkteigenschaften sind Ihnen wichtig? Hohe Saugfähigkeit für nasse Oberflächen? Absolut streifenfreies, fusselfreies Reinigen für glatte, glänzende Oberflächen? Entfernen von hartnäckigem Schmutz in einem Arbeitsgang – ohne Reinigungsmittel? Welche Methode passt am besten zu Ihren Reinigungs- und Hygiene-Anforderungen? Die Eimer-Methode? Die Sprühereinigung? Das System der Tucaufbereitung? Das umfassende Sortiment von Vileda Professional und Vermop enthält Tücher für jede Anforderung und jedes System. Von günstigen Kurzzeittüchern bis zu hochwertigen Microfasertüchern.









Ein Tuch für jeden Bedarf

Hygiene sensitive Bereiche

Hygienisch hochsensible Bereiche wie z. B. Patientenzimmer, OP-Räume, Untersuchungszimmer in Krankenhäusern oder Spa-Bereiche in Hotels erfordern höchste Hygienestandards und maximale Kontaminationskontrolle. Vileda Professional und Vermop bieten die optimalen Reinigungssysteme und Produkte, um die Hygiene zu verbessern und Infektionsraten zu minimieren.

Ihre Herausforderungen:

-  Hygienische Reinigung zum Wohle von Patienten, Besuchern und Mitarbeitern
-  Zuverlässige, zertifizierte Entfernung von Mikroorganismen
-  Vermeidung von Kreuzkontaminationen durch aufbereitete Tücher und/oder Einwegtücher
-  Homogene Anwendung des Desinfektionsmittels auf einer großen Oberfläche
-  Hohe Waschbeständigkeit
-  Hohe Stabilität gegen eine Vielzahl von Desinfektionsmitteln

Ein Tuch für jeden Bedarf

Finden Sie das passende Tuch.

	Gute Leistung*	Bessere Leistung	Beste Leistung
Langzeit-tücher mit hoher Waschhalt- barkeit	Tuchaufbereitung	 r-MicronQuick / Softy / PURmicro Active / Seite 12 / Seite 14 / Seite 17	 Textronic / r-NanoTech micron / Seite 12 / Seite 13
	Eimer Methode	 r-MicroTuff Swift / Seite 15	 Softtronic / MicroTuff Plus / Seite 14 / Seite 15
Einweg-/ Kurzzeit- tücher	Tuchaufbereitung	 Always / Seite 18	 MicroOne / Seite 18
	Eimer Methode	 Allzweck Vliestuch / Seite 21	 MicroRoll / Seite 18

*Für hygienisch sensible Bereiche werden nur Tücher mit besserer und bester Reinigungsleistung empfohlen



Wischen

Scheuern

Handschuhe

Bodenreinigung

Besen und Bürsten

Reinigungswagen

Abfallmanagement

Glasreinigung

Trockensauger

Reinraumreinigung

Digital Solutions

Ein Tuch für jeden Bedarf

Allgemeine Reinigungsbereiche

Konferenzräume, Eingangsbereiche, Hotelzimmer: Zahlreiche öffentliche Räume mit großen Oberflächen und besonderen Materialien (z. B. Edelstahl) müssen täglich schnell und effektiv gereinigt werden. Um all diesen Anforderungen gerecht zu werden, können Sie sich immer auf die effizienten und leistungsfähigen Tücher von Vileda Professional und Vermop verlassen.

Ihre Herausforderungen:



Streifenfreies Reinigungsergebnis



Hohe Aufnahme von Schmutzpartikeln



Geeignet für eine Vielzahl von Oberflächen



Produkte mit langer Lebensdauer













Hohe Flächenleistung



Einfache Entfernung von fetthaltigem Schmutz wie z. B. Fingerabdrücken

Ein Tuch für jeden Bedarf

Finden Sie das passende Tuch.

	Gute Leistung	Bessere Leistung	Beste Leistung
Langzeit-tücher	 <p>MicroTuff Base / Progressive Seite 15 / Seite 16</p>	 <p>r-MicroTuff Swift / MicroTuff Universal Seite 15 / Seite 14</p>	 <p>Softtronic / MicroTuff Plus Seite 14 / Seite 15</p>
Streifenfreie Reinigung	 <p>PVA Perfo Seite 19</p>	 <p>Softy / PVAmicro Seite 14 / Seite 17</p>	 <p>Textronic / r-MicronQuick Seite 12 / Seite 12</p>
Kurzzeit-tücher	 <p>GP Plus / Allzweck Vliestuch Seite 21 / Seite 21</p>	 <p>Breazy Seite 20</p>	 <p>MicroTuff Easy Seite 20</p>
Einweg-tücher		 <p>Allways Seite 18</p>	 <p>MicroOne Seite 18</p>



Ein Tuch für jeden Bedarf

Hotel-Restaurant-Catering











In Betrieben, in denen Lebensmittel verarbeitet werden, wie Restaurants, Küchen und Café & Bars, ist es von größter Bedeutung, ein hohes Maß an Hygiene und Lebensmittelsicherheit zu gewährleisten. Vileda Professional und Vermop unterstützen Sie mit einem individuellen Reinigungs- & Hygieneplan und bietet die optimalen Produkte und Methoden an, die den allgemeinen HACCP-Plan entsprechen.

Ihre Herausforderungen:

-  Streifenfreies Reinigungsergebnis
-  Effiziente Entfernung von hartnäckigem Fettschmutz
-  Schnelle Beseitigung von Verschüttungen
-  Trocknen und Polieren zugleich
-  Vermeidung von Kreuzkontaminationen durch Farbcodierung der Reinigungsprodukte
-  Kosteneffizienz durch hervorragende Haltbarkeit im Gebrauch

Ein Tuch für jeden Bedarf

Finden Sie das passende Tuch.

		Gute Leistung	Bessere Leistung	Beste Leistung
→ allgemeine Reinigungstücher	Langzeit	 MicroTuff Base / Progressive / WiPro Seite 15 / Seite 16 / Seite 20	 r-MicronQuick / Softy / PURmicro Active / Seite 12 / Seite 14 / Seite 17	 Textronic / PVAmicro Seite 12 / Seite 17
	Kurzzeit	 GP Plus / Allzweck Vliestuch Seite 21 / Seite 21	 Breazy Seite 20	 MicroTuff Easy Seite 20
→ Geschirrtrockner & Poliertücher			 r-MicronGlass Gläser Tuch Seite 17	 Geschirrtuch Seite 16
→ Tücher mit hoher Wasseraufnahme		 Always Seite 18	 Quick 'n Dry Seite 19	 Schwammtuch „aqua“ Seite 19



Microfasertücher

Eine professionelle Familie von Microfasertüchern mit zahllosen Einsatzmöglichkeiten – perfekt geeignet für die gesamte Innenreinigung. Höchste Reinigungsleistung auf allen Oberflächen aus Glas, Metall, Kunststoff und anderen glatten, versiegelten und strukturierten Flächen.



PVA-Tücher

Einzigartige Feuchtreinigungstücher aus hochwertigem PVA-Material. Unempfindlich gegenüber chemischen Reinigungsmitteln, insbesondere Laugen. Waschbar bis 60 °C.



Schwammtücher

Für Profis in Restaurants, Bars und Großküchen bietet Vileda Professional die ideale Lösung für effizientes nasses Wischen. Schwammtücher sind aufgrund des verwendeten Materials und der speziellen Herstellungsmethode enorm saugfähig.



Allzweck- und Kurzzeittücher

Preisgünstige Alternativen für die schnelle Reinigung zwischendurch. Insbesondere im Catering-Bereich oder in Hotels und Restaurants sind die Allzweck- und Kurzzeittücher von Vileda Professional eine sinnvolle Ergänzung zu unserem etablierten Tüchersortiment.

Wischen

Scheuern

Handschuhe

Bodenreinigung

Besen und Bürsten

Reinigungswagen

Abfallmanagement

Glasreinigung

Trockensauger

Reinraumreinigung

Digital Solutions



Microfasertücher

Eine professionelle Familie von Microfasertüchern mit zahllosen Einsatzmöglichkeiten – perfekt geeignet für die gesamte Innenreinigung. Höchste Reinigungsleistung auf allen Oberflächen aus Glas, Metall, Kunststoff und anderen glatten, versiegelten und strukturierten Flächen. Leichtes Gleiten und hohe Schmutzaufnahme der Microfaser ermöglichen schnelles und effektives Arbeiten – also hohe Flächenleistung bei geringem Zeit- und Kraftaufwand. Hartnäckige, wasserlösliche und fettartige Verschmutzungen werden auch ohne den Einsatz von Reinigungsmitteln entfernt. Die Herstellung erfolgt ohne den Einsatz von chemischen Bindemitteln, wodurch eine problemlose und umweltgerechte Entsorgung gewährleistet ist.

Vermop Textronic Hochleistungstuch



Superaktives Reinigungstuch aus Microfaser mit hoher Reinigungswirkung und Schmutzaufnahme durch hochfeine Microfasern.

- Nimmt Fett und Schmierstoffe saugstark auf
- Schafft streifenfreien Glanz für Spiegel und Chrom ohne Nachwischen
- Umweltschonend, da ohne Zugabe chemischer Reinigungsmittel und unter äußerst sparsamem Wasserverbrauch einsetzbar
- Reinigungseffizienz, geprüft nach SPC Klassen durch das Fraunhofer IPA Institut
- Reinraumgeeignet

Art.-Nr. BCU (VE)	Artikelbezeichnung	Format (cm)	Stück in BCU	BCU in TSU	Anwendungen
1853001	Textronic Hochleistungstuch blau	38 x 40	1	5 x 20	
1853002	Textronic Hochleistungstuch rot	38 x 40	1	5 x 20	
1853004	Textronic Hochleistungstuch grün	38 x 40	1	5 x 20	
1853005	Textronic Hochleistungstuch gelb	38 x 40	1	5 x 20	
1853006	Textronic Hochleistungstuch anthrazit	38 x 40	1	5 x 20	

Vileda r-MicronQuick



r-MicronQuick besteht zu 100 % aus der wohl feinsten, 32-fach gesplitteten Microfaser am Markt (Micronfibre Technologie) und erzielt überlegene Reinigungsergebnisse auch auf fein strukturierten Oberflächen.

- Hergestellt aus extra feinen Microfasern für eine überlegene Reinigungsleistung
- Hergestellt aus bis zu 70 % recycelten Materialien; 1 PET-Flasche aufbereitet in 1 Tuch
- Sehr effiziente Entfernung von fettartigen Schmutzarten, auch auf glänzenden Oberflächen
- Entfernt bis zu 99,99 % der Viren¹ und Bakterien³ von Oberflächen (keine Desinfektion)
- Endlos-Microfasern für fusselfreie und streifenfreie Reinigungsergebnisse
- Hohe Waschbeständigkeit für die tägliche Wäsche
- Ideal für die Tuchaufbereitung; spart Chemikalien, Wasser und Zeit

Art.-Nr. BCU (VE)	Artikelbezeichnung	Format (cm)	Stück in BCU	BCU in TSU	Art.-Nr. TSU (KTN)	Anwendungen
170637	r-MicronQuick grün	38 x 40	5	20	170633	
170636	r-MicronQuick rot	38 x 40	5	20	170632	
170635	r-MicronQuick blau	38 x 40	5	20	170605	
170638	r-MicronQuick gelb	38 x 40	5	20	170634	
170677	r-MicronQuick grün mit Druck (100)	38 x 40	1	100	170668	
170675	r-MicronQuick rot mit Druck (100)	38 x 40	1	100	170666	
170673	r-MicronQuick blau mit Druck (100)	38 x 40	1	100	170665	
170676	r-MicronQuick gelb mit Druck (100)	38 x 40	1	100	170667	

Wussten Sie schon?

Micronfibre Technology: Reduzierte Faserdicke für noch bessere Reinigungsergebnisse. Dank neuester Fertigungstechnologien gelingt es Evolon nun, die Dicke der einzelnen Faserfilamenten um 50 % zu reduzieren. Die aktuell feinsten Microfasern am Markt bestehen aus bis zu 16 einzelnen Segmenten. Nun ist es möglich, eine Faser desselben Durchmessers in 32 Segmente aufzusplitten. Es entsteht eine Faserfeinheit von 0,075 dtex und somit die feinste Faser am Markt für beste Reinigungsergebnisse.



Vileda r-NanoTech micron



Das r-NanoTech micron besteht aus einer endlosen Microfaser mit eingebetteten Nanosilberpartikeln. Produziert aus 67 % recycelten Polyester.

- Fortschrittliche Microfasertechnologie für optimale Haltbarkeit und Reinigungsleistung ohne aggressive Chemikalien
- Jede Microfaser ist 32-fach gesplittet, um eine ausgezeichnete Reinigungsleistung zu ermöglichen
- Entfernt bis zu 99,99 % der Viren¹ und Bakterien³ von Oberflächen (keine Desinfektion)
- Niedrige Fusselneigung, hohe Zugfestigkeit und streifenfreie Reinigungsergebnisse, bedingt durch den Einsatz von Endlosfasern
- Keine maschinelle Trocknung nötig, da durch die Abgabe von Silberionen über 72 Stunden kein Bakterien- oder Keimwachstum auftritt

Art.-Nr. BCU (VE)	Artikelbezeichnung	Format (cm)	Stück in BCU	BCU in TSU	Art.-Nr. TSU (KTN)	Anwendungen
171675	r-NanoTech micron grün	38 x 40	5	20	171674	
171677	r-NanoTech micron gelb	38 x 40	5	20	171676	
171673	r-NanoTech micron rot	38 x 40	5	20	171672	
171671	r-NanoTech micron blau	38 x 40	5	20	171670	

Vileda MicroClean Plus



MicroClean Plus zeichnet sich durch eine hervorragende Reinigungs- und Polierleistung aus, insbesondere auf glänzenden Oberflächen.

- Hergestellt aus extra feinen Microfasern (Faserfeinheit 0,075 dtex, in 32 Teile gesplittet) für eine überlegene Reinigungsleistung
- Sehr effiziente Entfernung auch von fetthaltigem Schmutz
- Endlos-Microfasern für fusselfreie und streifenfreie Reinigungsergebnisse
- Streifenfreie Oberflächenreinigung und Trocknung durch geringe Wasserabgabe
- Feine Porenstruktur für sehr empfindliche Oberflächen

Art.-Nr. BCU (VE)	Artikelbezeichnung	Format (cm)	Stück in BCU	BCU in TSU	Art.-Nr. TSU (KTN)	Anwendungen
152540	MicroClean Plus grau	40 x 45	5	20	152534	
152539	MicroClean Plus grün	40 x 45	5	20	152533	
152538	MicroClean Plus gelb	40 x 45	5	20	152532	
152537	MicroClean Plus rot	40 x 45	5	20	152531	
152535	MicroClean Plus blau	40 x 45	5	20	152530	

Wischen

Scheuern

Handschuhe

Bodenreinigung

Besen und Bürsten

Reinigungswagen

Abfallmanagement

Glasreinigung

Trockensauger

Reinraumreinigung

Digital Solutions

Vermop SOFTY Reinigungstuch



Das Softy Reinigungstuch ist ein gewirktes Microfasertuch und überzeugt durch seine gute Reinigungsleistung und seinem guten Gleitverhalten.

- Reinigungsaktiv durch Microfasern
- Angenehm griffig durch gute Größe
- Streifenfreie Reinigung ohne Nachwischen bei wenig Flotte
- Grammat: 220 g/m²

Art.-Nr. BCU (VE)	Artikelbezeichnung	Format (cm)	Stück in BCU	BCU in TSU	Anwendungen
1853601	Softy Reinigungstuch blau	40 x 40	1	100	
1853602	Softy Reinigungstuch rot	40 x 40	1	100	
1853604	Softy Reinigungstuch grün	40 x 40	1	100	
1853605	Softy Reinigungstuch gelb	40 x 40	1	100	
1853606	Softy Reinigungstuch anthrazit	40 x 40	1	100	

Vileda MicroTuff Universal

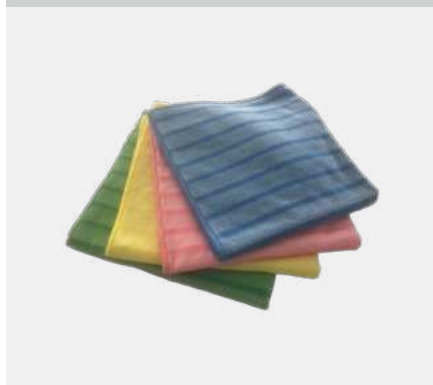

MicroTuff Universal ist ein robustes Allround Microfasertuch mit Abrasivstreifen und ist für die meisten Anwendungsbereiche und Oberflächen geeignet.

- Hergestellt aus extra feinen Microfasern für eine sehr hohe Reinigungsleistung
- Abrasivstreifen für ein leichteres Entfernen von anhaftendem Schmutz und sehr effiziente Entfernung von fettartigem Schmutz
- Sehr gute Schmutzaufnahme
- Griffige, stabile Qualität
- Flächengewicht: 270 g/m²

Art.-Nr. BCU (VE)	Artikelbezeichnung	Format (cm)	Stück in BCU	BCU in TSU	Art.-Nr. TSU (KTN)	Anwendungen
158503	MicroTuff Universal blau	40 x 40	10	10	158502	
158505	MicroTuff Universal rot	40 x 40	10	10	158504	
158507	MicroTuff Universal gelb	40 x 40	10	10	158506	
158509	MicroTuff Universal grün	40 x 40	10	10	158508	

Vermop Softtronic Hochleistungstuch



Das Softtronic Hochleistungstuch ist ein extrem saugfähiges und geschmeidiges Mikrofaser-Hochleistungstuch mit frotteeähnlichen Schlingen.

- Die Microfaserelemente dringen in Vertiefungen ein und lösen den Schmutz
- Im trockenen Zustand reinigt es mit der Kraft der statischen Elektrizität, die den losen Schmutz entfernt und festhält
- Im feuchten Zustand entfernt die Kapillarkraft den Schmutz
- Frottee-ähnliche Schlingen schaffen großes Volumen
- Grammat: 330 g/m²

Art.-Nr. BCU (VE)	Artikelbezeichnung	Format (cm)	Stück in BCU	BCU in TSU	Anwendungen
1852501	Softtronic Hochleistungstuch blau	32 x 32	1	5 x 20	
1852502	Softtronic Hochleistungstuch rot	32 x 32	1	5 x 20	
1852504	Softtronic Hochleistungstuch grün	32 x 32	1	5 x 20	
1852505	Softtronic Hochleistungstuch gelb	32 x 32	1	5 x 20	

Vileda MicroTuff Plus



MicroTuff Plus ist das robuste und gewirkte Microfasertuch mit hohem Volumen und kann als universelles Tuch für eine Vielzahl an Reinigungstätigkeiten eingesetzt werden und ermöglicht eine zeiteffiziente Reinigung großer Flächen.

- Microfaser Reinigungsleistung dank sehr feinen gesplitteten Microfasern
- Sehr hohe Partikelaufnahme
- Hohe Flächenleistung dank maximaler Saugfähigkeit
- Geeignet für die Reinigungsmethode mit vorgetränkten Tüchern und Eimermethode
- Gute Abgabe der Reinigungsflotte an die Oberfläche und Wiederaufnahme der Schmutzflotte im Tuch
- Voluminöses Tuch für eine angenehme Griffigkeit
- Entfernt bis zu 99,99 % der Viren von Oberflächen (keine Desinfektion)¹
- Entfernt bis zu 99,99 % der Bakterien von Oberflächen (keine Desinfektion)⁴
- Grammatuur: 340 g/m²

Art.-Nr. BCU (VE)	Artikelbezeichnung	Format (cm)	Stück in BCU	BCU in TSU	Art.-Nr. TSU (KTN)	Anwendungen
169918	MicroTuff plus blau	38 x 38	5	20	169916	
169925	MicroTuff plus rot	38 x 38	5	20	169924	
169923	MicroTuff plus gelb	38 x 38	5	20	169922	
169921	MicroTuff plus grün	38 x 38	5	20	169920	

Vileda r-MicroTuff Swift



Das gewirkte Microfasertuch r-MicroTuff Swift besteht aus 100 % recycelten Polyesterfasern, die aus Post-Consumer-Kunststoffen hergestellt wurden. Das recycelte Tuch überzeugt mit bewährter und exzellenter Reinigungsleistung für beste und nachhaltigere Reinigungsergebnisse.

- 100 % Microfaser-Reinigungsleistung
- Entfernt bis zu 99,99 % der Viren von Oberflächen (keine Desinfektion)¹
- Entfernt bis zu 99,99 % der Bakterien von Oberflächen (keine Desinfektion)³
- Ausgezeichnet mit dem Nordic Swan Ecolabel
- Hohe Schmutzaufnahme, daher ideal für stark verschmutzte Oberflächen
- Hohe Saugfähigkeit für die umfassende Entfernung von Verschüttungen
- 2 PET-Flaschen wiederverwertet in 1 Tuch

Art.-Nr. BCU (VE)	Artikelbezeichnung	Format (cm)	Stück in BCU	BCU in TSU	Art.-Nr. TSU (KTN)	Anwendungen
168756	r-MicroTuff Swift blau	35 x 38	5	20	168755	
168762	r-MicroTuff Swift rot	35 x 38	5	20	168761	
168760	r-MicroTuff Swift gelb	35 x 38	5	20	168759	
168758	r-MicroTuff Swift grün	35 x 38	5	20	168757	

Vileda MicroTuff Base

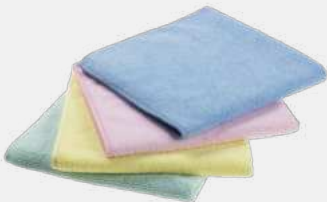

MicroTuff Base ist das gewirkte Universaltuch aus extrafeinen Microfasern für eine hohe Reinigungsleistung und ist geeignet für eine Vielzahl von Oberflächen.

- Microfaser-Reinigungskraft
- Gute Partikelaufnahme
- Geeignet für die Reinigungsmethode mit vorgetränkten Tüchern und Eimermethode
- Gute Abgabe der Reinigungsflotte an die Oberfläche und Wiederaufnahme der Schmutzflotte im Tuch
- Grammatuur: 180g/m²

Art.-Nr. BCU (VE)	Artikelbezeichnung	Format (cm)	Stück in BCU	BCU in TSU	Art.-Nr. TSU (KTN)	Anwendungen
169907	MicroTuff Base blau	36 x 36	5	20	169906	
169915	MicroTuff Base rot	36 x 36	5	20	169914	
169913	MicroTuff Base gelb	36 x 36	5	20	169912	
169911	MicroTuff Base grün	36 x 36	5	20	169910	

Wischen

Scheuern

Handschuhe

Bodenreinigung

Besen und Bürsten

Reinigungs-
wagen

Abfall-
management

Glasreinigung

Trockensauger

Reinraum-
reinigung

Digital
Solutions

Vermop Progressive Reinigungstuch



Das gewirkte Microfasertuch Progressive Reinigungstuch bietet eine hervorragende Leistung auf nahezu allen Oberflächen.

- Gute Reinigungsleistung
- Gute Auswaschbarkeit wegen niedriger Schlingen
- Kein Nachtrocknen bei wenig Flotte
- Angenehm griffig durch gute Größe
- Grammtur: 270 g/m²

Art.-Nr. BCU (VE)	Artikelbezeichnung	Format (cm)	Stück in BCU	BCU in TSU	Anwendungen
1853301	Progressive Reinigungstuch blau	35 x 40	1	100	
1853302	Progressive Reinigungstuch rot	35 x 40	1	100	
1853304	Progressive Reinigungstuch grün	35 x 40	1	100	
1853305	Progressive Reinigungstuch gelb	35 x 40	1	100	
1853306	Progressive Reinigungstuch anthrazit	35 x 40	1	100	

Vileda Microfaser Geschirrtuch



Das Microfaser Geschirrtuch eignet sich ideal für das streifen- und fusselfreie Trocknen und gleichzeitige Polieren von Gläsern, Geschirr und Besteck.

- Hervorragende Trocknungsergebnisse ohne Streifen
- Entfernt auch fetthaltigen Schmutz wie Fingerabdrücke und Kalkspuren
- Patentierte Technologie mit Endlos-Microfaser für fusselfreie Reinigungsergebnisse
- Trocknen und Polieren in einem Schritt
- Schnell trocknendes Material für eine schnellere Wiederverwendung im Vergleich zu herkömmlichen Geschirrtüchern



Art.-Nr. BCU (VE)	Artikelbezeichnung	Format (cm)	Stück in BCU	BCU in TSU	Art.-Nr. TSU (KTN)	Anwendungen
128425	Microfaser Geschirrtuch	40 x 60	3	30	128424	

Vileda Microfaser Fenstertuch



Das Microfaser Fenstertuch eignet sich ideal zum streifenfreien Reinigen von Fenstern, Spiegeln und anderen Glasoberflächen.

- Hergestellt aus extra feinen Microfasern für eine sehr hohe Reinigungsleistung
- Sehr effizientes Entfernen fetthaltiger Verschmutzungen, auch auf glänzenden Oberflächen
- Endlos-Microfasern für fusselfreie Reinigungsergebnisse
- Schnelle und einfache Ausspülbarkeit, kein Verbleib von Partikeln und Haaren im Tuch
- Hohe Wasseraufnahme



Art.-Nr. BCU (VE)	Artikelbezeichnung	Format (cm)	Stück in BCU	BCU in TSU	Art.-Nr. TSU (KTN)	Anwendungen
152702	Microfaser Fenstertuch	39 x 36	10	10	152701	

Vileda r-MicronGlass, Gläser Tuch



Das r-MicronGlass Gläser Tuch eignet sich ideal zum streifenfreien Abtrocknen von Gläsern, Geschirr und Besteck.

- Hergestellt aus extra feinen Microfasern (Faserfeinheit 0,075 dtex, in 32 Teile gesplittet) für eine sehr hohe Reinigungsleistung
- Hergestellt aus bis zu 70% recycelten Materialien
- Entfernt bis zu 99,99% der Viren von Oberflächen (keine Desinfektion)¹
- Entfernt bis zu 99,99% der Bakterien von Oberflächen (keine Desinfektion)³
- Hervorragende Trocknungsergebnisse ohne Streifen
- Fusselfrei dank Endlos Microfasern
- Trocknen und Polieren in einem Arbeitsschritt
- Schnell trocknendes Material für eine schnelle Wiederverwendung im Vergleich zu herkömmlichen Geschirrtüchern

Art.-Nr. BCU (VE)	Artikelbezeichnung	Format (cm)	Stück in BCU	BCU in TSU	Art.-Nr. TSU (KTN)	Anwendungen
170701	r-MicronGlass	40 x 50	5	25	170700	

Beschichtete Microfasertücher

Video ansehen:

Vileda PVAmicro



Das erfolgreichste Microfasertuch PVAmicro erzielt durch eine einzigartige Beschichtungstechnologie streifenfreie Reinigungsergebnisse in nur einem Schritt.

- Verbindet die gute Reinigungsleistung der Microfaser mit der hohen Wasseraufnahmekapazität von PVA
- 3D Tuchstruktur für eine hohe Schmutzaufnahme
- Streifenfreies Reinigungsergebnis und sehr geringe Fusselneigung
- Hohe Flächenleistung dank einer homogenen Wasserabgabe auf der zu reinigenden Oberfläche, bei Bedarf über eine Fläche von mehr als 25 m²
- Entfernt bis zu 99,99% der Viren von Oberflächen (keine Desinfektion)¹
- Nur 0,2% Restschmutzanteil nach dem Ausspülen des Tuches im Vergleich zu herkömmlichen Tüchern
- Keine Kratzerbildung auf empfindlichen Oberflächen wie Lack oder Acrylglas – zertifiziert nach FIGR

Art.-Nr. BCU (VE)	Artikelbezeichnung	Format (cm)	Stück in BCU	BCU in TSU	Art.-Nr. TSU (KTN)	Anwendungen
143590	PVAmicro blau	38 x 35	5	20	143585	
143591	PVAmicro rot	38 x 35	5	20	143586	
143592	PVAmicro gelb	38 x 35	5	20	143587	
143593	PVAmicro grün	38 x 35	5	20	143588	

Vileda PURmicro Active



Das Microfasertuch PURmicro Active mit Polyurethan Beschichtung bietet ein perfektes streifenfreies Reinigungsergebnis.

- Hergestellt aus extra feinen Microfasern für eine sehr hohe Reinigungsleistung
- 3D Tuchstruktur für eine hohe Schmutzaufnahme
- Hohe Schmutzabgabe beim Ausspülen im Eimer
- Streifenfreies Reinigungsergebnis und sehr geringe Fusselneigung
- Hohe Waschhaltbarkeit

Art.-Nr. BCU (VE)	Artikelbezeichnung	Format (cm)	Stück in BCU	BCU in TSU	Art.-Nr. TSU (KTN)	Anwendungen
174046	PURmicro Active blau	38 x 35	5	20	174045	
174048	PURmicro Active rot	38 x 35	5	20	174047	
174070	PURmicro Active grün	38 x 35	5	20	174049	
174072	PURmicro Active gelb	38 x 35	5	20	174071	

Wischen

Scheuern

Handschuhe

Bodenreinigung

Besen und Bürsten

Reinigungs-
wagen

Abfall-
management

Glasreinigung

Trockensauger

Reinraum-
reinigung

Digital
solutions

Einweg Microfasertücher



Vileda MicroRoll



Das Einwegtuch MicroRoll bietet fusselfreie Reinigungsergebnisse dank der Endlos-Microfasertechnologie.

- Hergestellt aus extra feinen Microfasern für eine sehr hohe Reinigungsleistung
- Effiziente Entfernung auch von fetthaltigen Verschmutzungen
- Entfernt bis zu 99,99 % der Viren von Oberflächen (keine Desinfektion)¹
- Entfernt bis zu 99,99 % der Bakterien von Oberflächen (keine Desinfektion)⁵
- Streifen- und fusselfreies Reinigen insbesondere auf Edelstahl, Glas und Spiegelflächen
- Perforierte Rolle mit 200 Tüchern 20 x 35 cm, extrem reißfest

Art.-Nr. BCU (VE)	Artikelbezeichnung	Format (cm)	Stück in BCU	BCU in TSU	Art.-Nr. TSU (KTN)	Anwendungen
149042	Micro Roll (Rolle mit 200 Tüchern)	35 x 25	1	4	149041	

Vileda MicroOne Tücher



Die MicroOne Einwegtücher ermöglichen eine sichere und einfache Aufbereitung dank dem cleveren Verpackungskonzept und sind geeignet für Bereiche mit hohen Hygieneanforderungen.

- Hergestellt aus extra feinen Microfasern für eine sehr hohe Reinigungsleistung
- Dank 100 % Microfaseranteil sind Fingerabdrücke und andere fetthaltige Rückstände kein Problem für das MicroOne
- Entfernt bis zu 99,99 % der Bakterien von Oberflächen²
- Geeignet für die Anwendung mit chlorhaltigen Desinfektionslösungen



Art.-Nr. BCU (VE)	Artikelbezeichnung	Format (cm)	Stück in BCU	BCU in TSU	Art.-Nr. TSU (KTN)	Anwendungen
148763	MicroOne rot	34 x 27	50	10	148759	
148762	MicroOne blau	34 x 27	50	10	148758	

Vermop Always Einwegtuch



Das Always-Einwegtuch ist ein echter Allrounder und eignet sich hervorragend für Objekte ohne Waschlogistik oder sehr kleine Objekte.

- Allrounder, geeignet in Krankenhäusern, Büros, Sanitärbereichen, Shops, Pantry-Küchen, Schulen, Kitas etc.
- Ideales Tuch zur schnellen Beseitigung von Schmutz und zur hygienischen Reinigung von glatten Oberflächen
- Durch Lochstruktur gute Aufnahme der Reinigungsflotte
- 100 % recycelbar
- Hergestellt in der EU

Art.-Nr. BCU (VE)	Artikelbezeichnung	Format (cm)	Stück in BCU	BCU in TSU	Anwendungen
185170001	Always Einwegtuch blau	30 x 38	40	8	
185170002	Always Einwegtuch rot	30 x 38	40	8	
185170004	Always Einwegtuch grün	30 x 38	40	8	
185170005	Always Einwegtuch gelb	30 x 38	40	8	



PVA-Tücher

Einzigartige Feuchtreinigungstücher aus hochwertigem PVA-Material. Unempfindlich gegenüber chemischen Reinigungsmitteln, insbesondere Laugen. Waschbar bis 60 °C.



Vileda Lochtuch „PVA Perfo“



Das Lochtuch PVA Perfo, hergestellt aus einem einzigartigen Material, zeichnet sich durch eine effiziente Saugfähigkeit und streifenfreie Reinigungsergebnisse aus.

- Schnelles und ergonomisches Arbeiten auf allen Oberflächen durch extrem gute Gleitfähigkeit
- Gute Partikelaufnahme dank der Perforationsstruktur
- Leichte Auswaschbarkeit von Partikeln
- Gute Endtrocknung, kein Nachwischen erforderlich
- Laugenbeständig und bei Verwendung handelsüblicher Reinigungsmittel besonders langlebig und wirtschaftlich

Art.-Nr. BCU (VE)	Artikelbezeichnung	Format (cm)	Stück in BCU	BCU in TSU	Art.-Nr. TSU (KTN)	Anwendungen
100774	Lochtuch „PVA Perfo“	35 x 40	10	10	100183	



Schwammtücher

Für Profis in Restaurants, Bars und Großküchen bietet Vileda Professional die ideale Lösung für effizientes nasses Wischen. Schwammtücher sind aufgrund des verwendeten Materials und der speziellen Herstellungsmethode enorm saugfähig.



Vileda Schwammtuch „aqua“



Das Schwammtuch aqua reinigt Oberflächen mühelos ohne Streifen und ist extrem saugfähig.

- Hergestellt aus natürlichen Materialien – 100 % biologisch abbaubar
- Einfaches Aufnehmen von Flüssigkeiten durch enorme Saugkraft
- Absorbiert bis zum 10-fachen seines Eigengewichts
- Angenehm weich und griffig
- Schonendes Einwaschen und Abwischen aller Flächen

Art.-Nr. BCU (VE)	Artikelbezeichnung	Format (cm)	Stück in BCU	BCU in TSU	Art.-Nr. TSU (KTN)	Anwendungen
142290	Schwammtuch Gr. 1 „aqua“	18 x 20	5	14	142267	

Vileda Quick 'n Dry

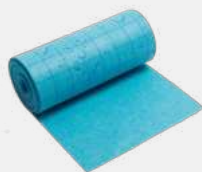

Die Quick 'n Dry Rolle ist das feine Schwammtuch mit angenehmer Haptik und Flexibilität kombiniert mit hoher Saugfähigkeit.

- Hergestellt aus natürlichen Materialien – 100 % biologisch abbaubar
- Hohe Saugfähigkeit für eine effiziente Aufnahme von Verschüttungen
- Fusselfreie Reinigungsergebnisse
- Verbraucherfreundlich durch individuelle Anpassung der Tuchgröße

Art.-Nr. BCU (VE)	Artikelbezeichnung	Format (m)	Stück in BCU	BCU in TSU	Art.-Nr. TSU (KTN)	Anwendungen
100746	Quick 'n Dry Rolle blau	0,25 x 10	1	4	100145	

Wischen

Scheuern

Handschuhe

Bodenreinigung

Besen und Bürsten

Reinigungs-
wagen

Abfall-
management

Glasreinigung

Trockensauger

Reinraum-
reinigung

Digital
Solutions



Allzweck- und Kurzzeittücher

Preisgünstige Alternativen für die schnelle Reinigung zwischen-durch. Insbesondere im Catering-Bereich oder in Hotels und Restaurants sind die Allzweck- und Kurzzeittücher von Vileda Professional und Vermop eine sinnvolle Ergänzung zu unserem etablierten Tüchersortiment.



Vileda WischProfi „WiPro“ Antibakteriell

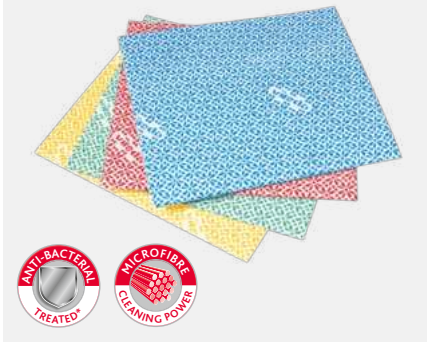

WiPro ist das Allzwecktuch mit antibakteriellen Eigenschaften bestehend aus hochwertigem Fasermaterial und ist extrem lange haltbar.

- Hohe Saugfähigkeit für eine umfangreiche Aufnahme von Verschüttungen und hohe Schmutzaufnahme
- Einfache Ausspülbarkeit von Partikeln
- Hohe mechanische Reinigungsleistung und starke antibakterielle Eigenschaften
- Allergologisch unbedenklich
- Verzicht auf maschinelle Trocknung möglich*

* Nach erfolgter Desinfektionswäsche können die Tücher bis zu 72 Stunden feucht aufbewahrt werden, ohne dass ein Bakterienwachstum einsetzt. (Zertifiziert durch das Hohenstein Institut)

Art.-Nr. BCU (VE)	Artikelbezeichnung	Format (cm)	Stück in BCU	BCU in TSU	Art.-Nr. TSU (KTN)	Anwendungen
137005	WischProfi „WiPro“ Antibakteriell blau	36 x 42	20	10	137001	
137007	WischProfi „WiPro“ Antibakteriell rot	36 x 42	20	10	137003	
137004	WischProfi „WiPro“ Antibakteriell gelb	36 x 42	20	10	137000	
137006	WischProfi „WiPro“ Antibakteriell grün	36 x 42	20	10	137002	

Vileda MicroTuff Easy



MicroTuff Easy ist das Microfaser Kurzzeittuch in einer praktischen Spenderbox und ist ideal geeignet für die Reinigung einer Vielzahl von Oberflächen.

- Sehr gute Reinigungsleistung, auch bei fetthaltigen Schmutzarten
- Ideal für Objekte und Filialbetriebe ohne Waschmaschinen. Keine aufwendige Wäschelogsitik
- Ideal geeignet als Tagestuch oder Kurzzeittuch, das bis zu 20x gewaschen werden kann
- Tipp: Beste Kostenkontrolle durch Boxen-System (50 Tücher pro Box)

Art.-Nr. BCU (VE)	Artikelbezeichnung	Format (cm)	Stück in BCU	BCU in TSU	Art.-Nr. TSU (KTN)	Anwendungen
162711	MicroTuff Easy blau	30 x 30	50	4	162710	
162713	MicroTuff Easy rot	30 x 30	50	4	162712	
162715	MicroTuff Easy gelb	30 x 30	50	4	162714	
162717	MicroTuff Easy grün	30 x 30	50	4	162716	

Vileda Breazy



Breazy ist das Kurzzeittuch mit einer einzigartigen Wellenstruktur für eine hervorragende Schmutzaufnahme.

- 30 % Microfaser-Anteil für sehr gute Reinigungsergebnisse
- Entfernt bis zu 99,72% der Bakterien von Oberflächen³
- Gute und effiziente Saugfähigkeit für den täglichen Gebrauch
- Pick-up Poren für eine 40 % höhere Schmutzaufnahme als vergleichbare Tücher
- Bis zu 10-mal bei 60 °C waschbar

Art.-Nr. BCU (VE)	Artikelbezeichnung	Format (cm)	Stück in BCU	BCU in TSU	Art.-Nr. TSU (KTN)	Anwendungen
161619	Breazy grün	35 x 36	25	12	161613	
161618	Breazy gelb	35 x 36	25	12	161612	
161617	Breazy rot	35 x 36	25	12	161611	
161616	Breazy blau	35 x 36	25	12	161610	

Vermop Allzweck-Vliestuch



Das Allzweck-Vliestuch ist ein hochsaugfähiges Vliestuch aus 80 % Viskose.

- Wirkungsvolle Reinigung, einfaches Trocknen
- Hochsaugfähig
- Lange Haltbarkeit

Art.-Nr. BCU (VE)	Artikelbezeichnung	Format (cm)	Stück in BCU	BCU in TSU	Anwendungen
1852001	Allzweck-Vliestuch blau	38 x 40	1	100	
1852002	Allzweck-Vliestuch rot	38 x 40	1	100	
1852004	Allzweck-Vliestuch grün	38 x 40	1	100	
1852005	Allzweck-Vliestuch gelb	38 x 40	1	100	
1852003	Allzweck-Vliestuch weiß	38 x 40	1	100	

Vileda GP Plus



Das Kurzzeitstuch GP Plus ist die effektive und ökonomische Wahl für den Einsatz in hygienerelevanten Bereichen.

- Gute und effiziente Saugfähigkeit für den täglichen Gebrauch
- Einfache Ausspülbarkeit von Partikeln
- Griffig und angenehm in der Nutzung
- Schnelle Trocknung für verbesserte Hygiene

Art.-Nr. BCU (VE)	Artikelbezeichnung	Format (cm)	Stück in BCU	BCU in TSU	Art.-Nr. TSU (KTN)	Anwendungen
160721	GP Plus grün	35 x 35	25	6	160720	
160709	GP Plus gelb	35 x 35	25	6	160708	
160707	GP Plus rot	35 x 35	25	6	160706	
160705	GP Plus blau	35 x 35	25	6	160704	



Handschuhmops

Mit dem extrem parktischen Handschuhmop können Oberflächen gründlich und schnell gereinigt, abgewaschen und entstaubt werden.

Vermop Handschuhmop Ceran



Der Handschuh-Mop Ceran entfernt Staub ohne Aufwirbelungen durch elektrostatische Ladung der Faser praktisch im Vorbeigehen.

- Handschuhmop aus High-Tech Microfasern
- Passend für unterschiedliche Handgrößen
- Liegt ideal auf
- Kraftsparendes Arbeiten

Art.-Nr. BCU (VE)	Artikelbezeichnung	Format (cm)	Stück in BCU	BCU in TSU	Anwendungen
13962	Handschuhmop Ceran	14 x 23,5	1	10	

Wischen

Scheuern

Handschuhe

Bodenreinigung

Besen und Bürsten

Reinigungs-
wagen

Abfall-
management

Glasreinigung

Trockensauger

Reinraum-
reinigung

Digital
Solutions

Vermop Handschuhmop Brush



Starke Verschmutzungen auf Fliesen und strukturierten Oberflächen entfernt der Handschuh-Mop Brush.

- Handschuhmop mit Borstenstreifen
- Passend für unterschiedliche Handgrößen
- Liegt ideal auf
- Kraftsparendes Arbeiten

Art.-Nr. BCU (VE)	Artikelbezeichnung	Format (cm)	Stück in BCU	BCU in TSU	Anwendungen
13968	Handschuhmop Brush	14 x 22	1	10	

Vermop Handschuhmop White Magic/Blue



Der Handschuhmop White Magic/Blue wirkt doppelt: Mit der Blue Seite löst er mechanisch haftende Verschmutzungen, mit der White Magic Seite entfernt er den gelösten Schmutz.

- Handschuhmop mit Borsten/Microfaserplüsch
- Passend für unterschiedliche Handgrößen
- Liegt ideal auf
- Kraftsparendes Arbeiten

Art.-Nr. BCU (VE)	Artikelbezeichnung	Format (cm)	Stück in BCU	BCU in TSU	Anwendungen
13975	Handschuhmop White Magic/Blue	14 x 23,5	1	10	



Staubbindendes Wischen

Die gründliche Reinigung hoher und schwer zugänglicher Bereiche, wie z. B. hinter Heizkörpern, auf Versorgungsleisten oder auf Schränken, ist eine tägliche Herausforderung. Die Produkte von Vileda Professional und Vermop sind die clevere, hygienische Lösung.

Vileda MultiDuster

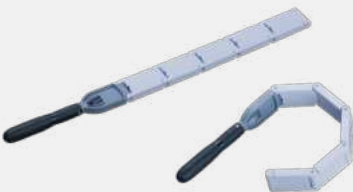

Staubmophalter für die gründliche Reinigung hoher und schwer zugänglicher Bereiche, wie z. B. hinter Heizkörpern, auf Versorgungsleisten oder auf Schränken.

- Individuell verstellbare Gelenke ermöglichen die Anpassung an verschiedene Formen
- Hygienisch dank leicht zu reinigender, glatter Oberfläche
- Aufnahme für Vileda Professional Teleskopstiel und Vermop Scandic X Stiel
- Hochwertige Microfaserbezüge

Art.-Nr. BCU (VE)	Artikelbezeichnung	Format (cm)	Stück in BCU	BCU in TSU	Art.-Nr. TSU (KTN)	Anwendungen
151614	MultiDuster Maxi	66 (inkl. Griff)	1	10	151612	

Vileda r-MicroPlus Pro Staubmop für MultiDuster



- Passend für MultiDuster Staubmophalter
- Der MultiDuster Staubmop r-MicroPlus Pro hat ein schlankes Design für die Reinigung an engen Stellen, unter anderem hinter Heizungen
- Hergestellt aus bis zu 70 % recyceltem Material auf der Microfaserseite
- Entfernt bis zu 99,99 % der Bakterien³ von Oberflächen (keine Desinfektion)
- Hohe Washhaltbarkeit



Art.-Nr. BCU (VE)	Artikelbezeichnung	Format (cm)	Stück in BCU	BCU in TSU	Art.-Nr. TSU (KTN)	Anwendungen
171662	r-MicroPlus Pro Staubmop Maxi	50	1	20	171661	

Vermop Stiel für Elementmop

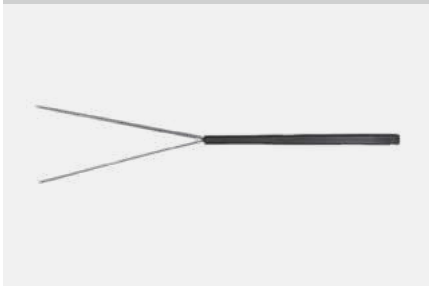

Der Element Mop ist flexibel, biegsam und daher ideal geeignet, um Staub von Schränken, Regalen und Kanten zu entfernen.

- Flexibler Einsatz durch unterschiedliche Mopbezugsmaterialien

Art.-Nr. BCU (VE)	Artikelbezeichnung	Format (cm)	Stück in BCU	BCU in TSU	Anwendungen
19028	Stiel für Elementmop	51	1	10	

Vermop Elementmop

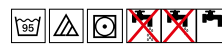

Mopbezüge für verschiedene Anwendungen: Microfaser und Baumwolle. Mit dem Element-Mop lässt sich auch an schwer zugänglichen Stellen (z. B. Zwischenräume von Heizkörpern, hohe Schränke usw.) ein perfektes Reinigungsergebnis erzielen.

- Mopbezüge für verschiedene Anwendungen: Microfaser und Baumwolle
- Waschbar und desinfizierbar

Art.-Nr. BCU (VE)	Artikelbezeichnung	Format (cm)	Stück in BCU	BCU in TSU	Anwendungen
18394	Elementmop mit Stiel und Microfaser-Bezug	51	1	10	
18396	Elementmop mit Stiel und Baumwolle-Bezug	51	1	10	

Vermop Elementmophalter DES

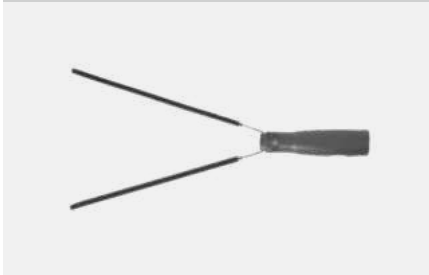

Der Elementmophalter ist flexibel, biegsam und daher ideal geeignet, um Staub von Schränken, Regalen und Kanten zu entfernen.

- Elementmophalter mit einem Adapter für die Aufnahme des Teleskopstiels
- Ergonomisch durch die Möglichkeit, den Teleskopstiel und den Scandic X-Teleskopstiel zu befestigen. Dies macht es einfach, Staub in jeder Arbeitshöhe zu entfernen

Art.-Nr. BCU (VE)	Artikelbezeichnung	Format (cm)	Stück in BCU	BCU in TSU	Anwendungen
18321	Elementmophalter DES	38	1	10	

Wischen

Scheuern

Handschuhe

Bodenreinigung

Besen und Bürsten

Reinigungs-
wagen

Abfall-
management

Glasreinigung

Trockensauger

Reinraum-
reinigung

Digital
solutions

Vermop Elementmophalter DES mit Bezügen



White Magic-Bezug



Microfaser-Bezug



- Mopbezüge für verschiedene Anwendungen: Microfaser (18392) oder White Magic (18390)
- Perfektes Reinigungsergebnis auch an schwer zugänglichen Stellen (z.B. Zwischenräume von Heizkörpern, hohe Schränke, etc.)
- Ideal für hygienische Bereiche, da abwaschbar und desinfizierbar
- Optimal für alle Reinigungsarbeiten ohne Bücken

Art.-Nr. BCU (VE)	Artikelbezeichnung	Format (cm)	Stück in BCU	BCU in TSU	Anwendungen
18322	Elementmophalter DES und Microfaser-Bezug	39	1	10	
18323	Elementmophalter DES und White Magic-Bezug	38	1	10	

Vermop Elementmophalter DES Bezüge



- Passend für Elementmophalter DES
- Mopbezüge für verschiedene Anwendungen: Microfaser (18392), Baumwolle (18391) oder White Magic (18390)
- Perfektes Reinigungsergebnis auch an schwer zugänglichen Stellen (z.B. Zwischenräume von Heizkörpern, hohe Schränke, etc.)

Art.-Nr. BCU (VE)	Artikelbezeichnung	Format (cm)	Stück in BCU	BCU in TSU	Anwendungen
18390	Ersatz-Bezug White Magic	27	1	10	
18391	Ersatz-Bezug Baumwolle	26	1	10	
18392	Ersatz-Bezug Microfaser	27	1	10	

Vermop Elementmophalter



Der Element Mop ist flexibel, biegsam und daher ideal geeignet, um Staub von Schränken, Regalen und Kanten zu entfernen.

- Elementmophalter mit einem Adapter für die Aufnahme des Teleskopstiels
- Möglichkeit, den Scandic X-Teleskopstiel zu befestigen: einfache Staubentfernung in jeder Arbeitshöhe
- Schlankes Design und flexibel: kommt in jede Ecke und jeden Winkel
- Trägerbügel aus rostfreiem Stahl

Art.-Nr. BCU (VE)	Artikelbezeichnung	Format (cm)	Stück in BCU	BCU in TSU	Anwendungen
18320	Elementmophalter	58	1	10	

Vermop Elementmophalter Bezüge



White Magic-Bezug



Ceran-Bezug



- Passend für den Elementmophalter
- Mopbezüge für verschiedene Anwendungen: Ceran (18395) oder White Magic (18379)
- Perfektes Reinigungsergebnis auch an schwer zugänglichen Stellen (z. B. Zwischenräume von Heizkörpern, hohe Schränke, etc.)
- Ideal für hygienische Bereiche, da abwaschbar und desinfizierbar
- Optimal für alle Reinigungsarbeiten ohne Bücken

Art.-Nr. BCU (VE)	Artikelbezeichnung	Format (cm)	Stück in BCU	BCU in TSU	Anwendungen
18395	Bezug Ceran für Elementmophalter	42	1	10	
18379	Bezug White Magic für Elementmophalter	42	1	10	

Vermop Gabelmop



Der Gabelmop ist entweder mit einem kurzen Stiel oder mit einem Handgriff zum Aufstecken auf einen Teleskopstiel erhältlich. Er ist besonders für die Reinigung unzugänglicher Stellen geeignet.

- Staubmagnetischer Universal mop
- Einfache Reinigung von Möbeln, Jalousien und Heizkörpern
- Verschiedene Ausführungen für unterschiedliche Anwendungen: Stiel, Einschub mit Handgriff, Einschub extra lang mit Handgriff
- Ergonomisch durch die Möglichkeit, den Teleskopstiel zu befestigen. So lassen sich auch unzugängliche Stellen leicht reinigen.

Art.-Nr. BCU (VE)	Artikelbezeichnung	Format (cm)	Stück in BCU	BCU in TSU	Anwendungen
13980	Gabelmop mit Stiel	50	1	10	
13983	Gabelmop zum Aufstecken mit Handgriff	39	1	10	
13984	Gabelmop zum Aufstecken mit Handgriff	67	1	10	

Vermop Staubwedel



Mit dem Staubwedel können mit Hilfe des ausziehbaren Teleskopstiels problemlos Staub, Haare und Schmutz in Höhen entfernt werden.

- Aufnahme von Staub durch statische Aufladung
- Mit Teleskopstiel

Art.-Nr. BCU (VE)	Artikelbezeichnung	Format (cm)	Stück in BCU	BCU in TSU	Anwendungen
19740	Staubwedel	75 – 110	1	1	

Vermop Heizkörperreiniger



Der Heizkörperreiniger von Vermop ist der Problemlöser für die Reinigung schmaler Lamellen der Heizung. Stellen Sie ein Auffanggefäß unter die Heizung und reinigen Sie mit dem trockenen oder nebelfeuchten Brush Bezug. Zusätzlich können Sie auch schwer zugängliche Bereiche, wie z. B. schmale Lücken zwischen Küchengeräten etc. mit dem Heizungsreinigungsgerät bequem und effektiv reinigen.

- Einfache Reinigung schmaller Lamellen der Heizung
- Geeignet für schwer zugängliche Bereiche wie schmale Lücken zwischen Küchengeräten oder ähnlichem

Art.-Nr. BCU (VE)	Artikelbezeichnung	Format (cm)	Stück in BCU	BCU in TSU	Anwendungen
18300	Heizkörperreiniger mit 5 Brush Bezügen	95	1	1	
18308	Heizkörperreiniger-Stange	95	1	1	
18310	Heizkörperreiniger-Bezug BRUSH	95	1	1	

















Handpads

Handpads unterschiedlicher Aggressivität stehen für die Reinigung und Pflege von Bereichen zur Verfügung, die – nass oder trocken – manuell bearbeitet werden müssen. Die Farben weiß, grün, grau und schwarz geben eine klare Orientierung für die Anwendung: je dunkler die Farbe, desto stärker die Scheuerwirkung. Die Handpads MicroActive und MicroSafety stellen eine wertvolle Ergänzung dar. Das Format 12 x 26 cm eignet sich besonders gut für den Einsatz unter den Padhaltern Padboy und Padmaster, die Ihnen bei der Reinigung und Pflege erhebliche Erleichterungen bringen.

Vileda Padhalter



- Padmaster mit Stielaufnahme und Kardangelen für leichtes Arbeiten ohne Bücken; Einsatz auch in der Wand- und Deckenreinigung möglich
- Padboy mit kräftigem Handgriff für leichtes Arbeiten von Hand in schwer zugänglichen Bereichen und zum Entfernen von Verkrustungen































Art.-Nr. BCU (VE)	Artikelbezeichnung	Format (cm)	Stück in BCU	BCU in TSU	Art.-Nr. TSU (KTN)	Anwendung
512993	Padmaster (rechteckig) mit Stielaufnahme und Kardangelen	10,4 x 24,6	1	10	120544	  
512992	Padboy (rechteckig) mit Handgriff	24,6 x 10,4	1	10	120542	  
171342	r-Teleskopstiel Clip blau	105 – 190	1	10	171340	 
111389	Teleskopstiel kurz	50 – 90	1	10	111384	  
506267	Universal Aluminiumstiel blau	150	1	10	111529	  

Vermop Rand- und Wandputzgerät



Zum Einsatz an schwer zugänglichen Stellen in Ecken, an Sockeln, unter Herden usw., sowie zur Reinigung von Wänden und Fliesen, Einsatz auch in der Wand- und Deckenreinigung möglich.

- Für leichtes Arbeiten ohne Bücken

Art.-Nr. BCU (VE)	Artikelbezeichnung	Format (cm)	Stück in BCU	BCU in TSU	Anwendung
18570	Rand- und Wandputzgerät	23 x 10	1	10	  
1890005	Scandic X Teleskopstiel gelb	80 – 171	1	5	  
1890006	Scandic X Teleskopstiel grau	80 – 171	1	5	  
18917030	Adapter Scandic X - Stiel	23,5	1	10	  
18903	Scandic Telestiel mit Drehkugel gelb	100 – 170	1	5	  
1890306	Scandic Telestiel mit Drehkugel grau	100 – 170	1	5	  
18907	Scandic Telestiel mit fester Kugel gelb	100 – 170	1	5	  
1890706	Scandic Telestiel mit fester Kugel grau	100 – 170	1	5	  
18923	Teleskopstiel	100 – 168	1	10	  
18945	Alustiel	140	1	10	  

Vermop Scandic X Padhalter



Mit dem Scandic X Padhalter können ganz einfach Arbeiten ohne Bücken durchgeführt werden.

- Passender Padhalter für den Scandic X Teleskopstiel
- Ergonomisches Arbeiten ohne Bücken
- Die Handpads können ganz einfach angebracht werden

Art.-Nr. BCU (VE)	Artikelbezeichnung	Format (cm)	Stück in BCU	BCU in TSU	Anwendung
18330	Scandic X Padhalter	25 x 9	1	1	
1890005	Scandic X Teleskopstiel gelb	80 – 171	1	5	
1890006	Scandic X Teleskopstiel grau	80 – 171	1	5	

Vileda Handpads Super



- Für den Einsatz mit Padhalter
- Besonders langlebig und wirtschaftlich
- Weiß für schonendes Reinigen
- Grün für kräftiges Reinigen bzw. Nassscheuern
- Grau für die Reinigung von Sicherheitsbodenbelägen bzw. die Pflegefilmsanierung
- Schwarz für die Grundreinigung

Art.-Nr. BCU (VE)	Artikelbezeichnung	Format (cm)	Stück in BCU	BCU in TSU	Art.-Nr. TSU (KTN)	Anwendung
114909	Handpad Super schwarz	12 x 26	5	5	114898	
114905	Handpad Super grau	12 x 26	5	5	114894	
114908	Handpad Super grün	12 x 26	5	5	114897	
114911	Handpad Super weiß	12 x 26	5	5	114900	

Vileda MicroActive Handpad



- Hochwertiges, langlebiges Aktivfasermaterial
- Extrem reinigungsstark auch ohne Chemikalieneinsatz
- Bürsteneffekt: Tiefenreinigung bei textilen und strukturierten Bodenbelägen
- Gute Reinigungsleistung, mit Powerzonen für hartnäckigen Schmutz
- Handpad 12 x 26 cm eignet sich besonders für den Einsatz mit Padboy oder Padmaster

Art.-Nr. BCU (VE)	Artikelbezeichnung	Format (cm)	Stück in BCU	BCU in TSU	Art.-Nr. TSU (KTN)	Anwendung
119454	MicroActive Handpad	12 x 26	5	5	118039	

Vileda MicroSafety Handpad



- Besondere Schrub-Seite mit Microfaseranteil
- Löst hartnäckigen, fest haftenden Schmutz von stark strukturierten Oberflächen (z. B. Sicherheitsfliesen, strukturierte Gummi-, PVC- und Vinyloberflächen)
- Geeignet für die Unterhalts- und Grundreinigung
- Ein geringer Reibwiderstand und die gute Auswaschbarkeit sorgen für eine einfache Handhabung
- Handpad 12 x 26 cm eignet sich besonders für den Einsatz mit Padboy oder Padmaster

Art.-Nr. BCU (VE)	Artikelbezeichnung	Format (cm)	Stück in BCU	BCU in TSU	Art.-Nr. TSU (KTN)	Anwendung
150775	MicroSafety Handpad	12 x 26	5	5	150772	

Wischen

Scheuern

Handschuhe

Bodenreinigung

Besen und Bürsten

Reinigungswagen

Abfallmanagement

Glasreinigung

Trockensauger

Reinraumreinigung

Digital Solutions

Vermop Pad für Rand- und Wandputzgerät



- Für den Einsatz mit Rand- und Wandputzgerät
- Besonders langlebig und wirtschaftlich
- Weiß für schonendes Reinigen
- Grün für kräftiges Reinigen bzw. Nassscheuern
- Braun optimal zur Schmutzanlösung
- Rot für empfindliche Oberflächen

Art.-Nr. BCU (VE)	Artikelbezeichnung	Format (cm)	Stück in BCU	BCU in TSU	Anwendung
18573	Pad für Rand- und Wandputzgerät rot	25 x 11	1	20	
18574	Pad für Rand- und Wandputzgerät grün	25 x 11	1	20	
18576	Pad für Rand- und Wandputzgerät weiß	25 x 11	1	20	
18578	Pad für Rand- und Wandputzgerät braun	25 x 11	1	20	

Vermop Pad Brush



Das Pad Brush ist speziell für die Reinigung mikroporöser Oberflächen wie Feinsteinzeug geeignet.

- Hervorragende Schmutzlösung
- Gutes Gleitverhalten
- Borstenstreifen reinigen auch in Fugen gründlich

Art.-Nr. BCU (VE)	Artikelbezeichnung	Format (cm)	Stück in BCU	BCU in TSU	Anwendung
18579	Pad Brush	29 x 13	1	10	

Vermop Textronic Pad für Scandic X-Padhalter



Ideales Pad für eine streifenfreie Reinigung von Spiegeln und Chrom.

- Reinigungseffizienz, geprüft nach SPC Klasse durch das Fraunhofer IPA Institut
- Sehr gut in Reinigungsleistung und Gleitverhalten
- Anwendung: Ideal für Sprühreinigung homogener Oberflächen

Art.-Nr. BCU (VE)	Artikelbezeichnung	Format (cm)	Stück in BCU	BCU in TSU	Anwendung
12530	Textronic Pad für Scandic X-Padhalter	25 x 10	1	1	





Scheuern

Viele Schwämme sehen von außen gleich aus. Aber wenn Sie sich für Schwämme mit Scheuervlies von Vileda entscheiden, werden Sie den Unterschied hinsichtlich Qualität und Reinigungsergebnis schnell feststellen. Scheuervliese von geringer Qualität besitzen nämlich nur eine Schicht abrasiver Fasern, die schnell abgetragen wird. In einem Scheuervlies von Vileda Professional ist jede Faser mit Schleifmittel beschichtet, was eine gleich bleibend hohe Reinigungsleistung und gleichmäßige Scheuerkraft über die gesamte Lebensdauer des Vlieses gewährleistet.

Schwämme

Vileda Topfreiniger „Heavy Duty“

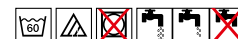

- Robustes, festes schwarzes Vlies mit hochwertigem Schleifmittel
- Zum kraftvollen Scheuern von unempfindlichen Oberflächen bei sehr groben und hartnäckigen Verschmutzungen
- Problemloses Entfernen sogar von Angebranntem und starken Verkrustungen

Art.-Nr. BCU (VE)	Artikelbezeichnung	Format (cm)	Stück in BCU	BCU in TSU	Art.-Nr. TSU (KTN)	Anwendung
102565	Vileda Topfreiniger „Heavy Duty“	7 x 15	10	10	101885	

Vileda scheuerstark „Strong“



- Starkes, offenes grünes Vlies mit gleichmäßiger Verteilung des Schleifmittels für eine lang anhaltende abrasive Wirkung
- Zum Entfernen stärkerer Schmutzablagerungen und Verkrustungen von unempfindlichen Oberflächen

Art.-Nr. BCU (VE)	Artikelbezeichnung	Format (cm)	Stück in BCU	BCU in TSU	Art.-Nr. TSU (KTN)	Anwendung
101397	Vileda scheuerstark „Strong“	7 x 15	10	10	101404	

Vileda Bäderputzer „Soft“



- Weiches, elastisches Vlies mit weichem Schleifmittel für die schonende Reinigung im gesamten Sanitärbereich
- In zwei Formaten erhältlich, d. h. sowohl in kleinen Objekten als auch bei großen Flächen rationell einsetzbar

Art.-Nr. BCU (VE)	Artikelbezeichnung	Format (cm)	Stück in BCU	BCU in TSU	Art.-Nr. TSU (KTN)	Anwendung
100729	Vileda Bäderputzer „Soft“ Gr. 1	7 x 15	10	10	100082	
535895	Vileda Bäderputzer „Soft“ Gr. 2	13 x 16,5	1	44	161371	

Vileda kratzfrei „Non-Scratch“



- Offenes, weiches Vlies ohne Schleifmittel zur kratzfreien Reinigung aller Oberflächen
- Universell einsetzbar, z. B. auch auf Chrom
- Rückseite aus Schaumstoff und schützt die Finger
- Mithilfe der Farbkodierung kann ein Reinigungsprozess gemäß der Hygienestandards und HACCP-Richtlinien angewandt werden

Art.-Nr. BCU (VE)	Artikelbezeichnung	Format (cm)	Stück in BCU	BCU in TSU	Art.-Nr. TSU (KTN)	Anwendung
102562	Vileda kratzfrei „Non-Scratch“ blau	7 x 15	10	10	101882	
102563	Vileda kratzfrei „Non-Scratch“ rot	7 x 15	10	10	101883	
102564	Vileda kratzfrei „Non-Scratch“ gelb	7 x 15	10	10	101884	
102561	Vileda kratzfrei „Non-Scratch“ grün	7 x 15	10	10	101881	

Vermop Brush-Pad

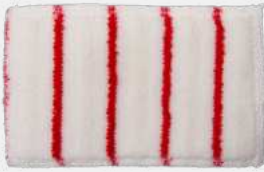

- Zur Entfernung hartnäckiger Verschmutzungen oder der Reinigung stark strukturierter Oberflächen.
- Brush-Pad mit Borstenstreifen
- Waschbar

Art.-Nr. BCU (VE)	Artikelbezeichnung	Format (cm)	Stück in BCU	BCU in TSU	Anwendung
1857916	Brush-Pad	16,5 x 10	1	100	

Vileda Handpads

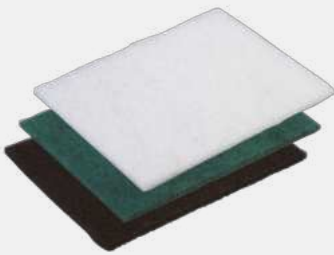

- Scheuervliese mit hoher Reinigungsleistung
- Besonders hygienisch
- Weiß für empfindliche Oberflächen
- Grün für das Entfernen von Markierungen
- Schwarz für kraftvolles Scheuern von unempfindlichen Oberflächen bei sehr groben und hartnäckigen Verschmutzungen
- Grün in zwei Größen erhältlich zur Verwendung mit oder ohne Padhalter

Art.-Nr. BCU (VE)	Artikelbezeichnung	Format (cm)	Stück in BCU	BCU in TSU	Art.-Nr. TSU (KTN)	Anwendung
163172	Handpad schwarz „Heavy Duty“	15 x 22	10	10	163158	
108817	Handpad grün „Strong“	15 x 22	10	10	106442	
163175	Handpad grün „Strong“ für Padhalter	12 x 26	10	5	163171	
108727	Handpad weiß „Non-Scratch“	15 x 22	10	10	106049	

Miraclean

Sie haben Probleme mit hartnäckigen Flecken wie Stift-Markierungen auf Schreibtischoberflächen, Schuhabrieb auf Böden, verkalkten Waschbecken, schmierigen Spülen, Wänden voller Fingerabdrücke, schmutzigen Whiteboards und tiefsitzendem Schmutz im Allgemeinen?

Wir haben die Lösung: Miraclean.



Vileda Miraclean Schmutz-Entferner



- Entfernt problematische Verschmutzungen mit minimalem Aufwand
- Mit Wasser anfeuchten, leicht ausdrücken und den Fleck ohne aggressive Reinigungsmittel „wegradieren“
- Bis zu 26-mal effektiver als andere Methoden oder Produkte, spart Zeit und Geld
- Funktioniert wie ein Radierer und nutzt sich bei der Anwendung langsam ab
- Auf empfindlichen, polierten, matten oder lackierten Oberflächen vor Gebrauch an unauffälliger Stelle testen
- Zertifiziert gemäß OEKO-TEX® STANDARD 100

Art.-Nr. BCU (VE)	Artikelbezeichnung	Format (cm)	Stück in BCU	BCU in TSU	Art.-Nr. TSU (KTN)	Anwendung
102751	Miraclean Schmutz-Entferner	10 x 6 x 2,8	12	12	102750	
113035	Miraclean Schmutz-Entferner Big	12 x 7,5 x 3,8	8	12	113034	

Wischen

Scheuern

Handschuhe

Bodenreinigung

Besen und Bürsten

Reinigungs-
wagen

Abfall-
management

Glasreinigung

Trockensauger

Reinraum-
reinigung

Digital
Solutions

PUR Active Schwämme



PUR Active Schwämme wurden für die schnelle und gründliche Reinigung bei größter Schonung aller Oberflächen und damit deren Werterhaltung entwickelt. Die reinigungsaktive, mit Polyurethan beschichtete Wellenstruktur schleift den Schmutz nicht ab, sondern bricht ihn auf und trägt ihn ab – ohne zu kratzen.*

Die innovative Struktur der Reinigungsfläche verhindert das Festsetzen von Schmutz und ist leicht abwaschbar. Bemerkenswert an PUR Active ist auch die Vielseitigkeit der Schwämme: Insbesondere dort, wo bei der Reinigung sonst unterschiedlich abrasive Pads notwendig sind, fungiert PUR Active als Reinigungs- und Pflegeschwamm in einem.

* Bei besonders empfindlichen Oberflächen vor Gebrauch an unauffälliger Stelle testen.

Vileda PUR Active SchwammProfi



- Hochwertiger Polyurethan-Schaum mit hoher Saugkraft
- Ansprechende, ergonomische Form mit Griffrielle
- Praktische Handhabung und Schonung der Fingernägel
- Löst Fett und schmierige Verschmutzungen
- Reinigungs- und Pflegeschwamm in Einem

Art.-Nr. BCU (VE)	Artikelbezeichnung	Format (cm)	Stück in BCU	BCU in TSU	Art.-Nr. TSU (KTN)	Anwendung
123118	PUR Active SchwammProfi blau	6,3 x 14	10	10	123114	
123116	PUR Active SchwammProfi rot	6,3 x 14	10	10	123112	
123117	PUR Active SchwammProfi gelb	6,3 x 14	10	10	123113	
123115	PUR Active SchwammProfi grün	6,3 x 14	10	10	123111	

Inox Scheuerspirale

Scheuerspiralen von Vileda Professional bestehen aus Edelstahl-Spiraldraht und sind dadurch besonders lange haltbar. Mit ihnen lässt sich selbst Angebranntes leicht entfernen.

Vileda Inox Scheuerspirale



- Scheuerballen aus Edelstahl-Spiraldraht, besonders widerstandsfähig und lange haltbar
- Zum intensiven Scheuern und Entfernen hartnäckiger Verkrustungen
- Einfach auszuwaschen

Art.-Nr. BCU (VE)	Artikelbezeichnung	Format (cm)	Stück in BCU	BCU in TSU	Art.-Nr. TSU (KTN)	Anwendung
100787	INOX Scheuerspirale 40 g	-	1	50	100200	
100788	INOX Scheuerspirale 60 g	-	1	50	100201	









Handschuhe

Chemische und mechanische Verletzungen lassen sich durch das Tragen eines entsprechenden Schutzhandschuhs vermeiden. Dabei muss auf Tragekomfort, Beweglichkeit und sicheren Griff nicht verzichtet werden. Handschuhe von Vileda Professional sind lebensmittelgeeignet und genormt nach CE-Kategorie III. Die Innenbeflockung der Handschuhe* gewährleistet höchsten Tragekomfort.

Der sicherste Weg die Hände zu schützen, ist die Auswahl des richtigen Reinigungshandschuhs aus dem breiten Sortiment von Vileda Professional. Entwickelt von Profis für Profis!

Kennzeichnungssymbole

Symbol	Bedeutung	Information
 <small>a b c d e f EN 388</small>	<p>Mechanische Risiken</p> <p>Die Handschuhe bieten mechanischen Schutz gemäß EN 388.</p> <p>Testergebnis: 6-stelliger Buchstabencode a b c d e f mit Werten von 0 bis 4 oder 5 (0 = niedrig, 4/5 = hoch, X = nicht getestet)</p>	<p>a = Abriebfestigkeit 0 bis 4</p> <p>b = Schnittfestigkeit 0 bis 5</p> <p>c = Reißfestigkeit 0 bis 4</p> <p>d = Stichfestigkeit 0 bis 5</p> <p>e = EN ISO 13997 Schnittfestigkeit (Ergebniswert A bis F anstatt 0 bis 4/5)</p> <p>f = EN 13594:2015 Schutz vor Stoß (ja/nein) – trifft nicht zu</p>
 <small>A B C D E F G H I J K L ... EN ISO 374-1/ Type A, B oder C</small>	<p>Chemikalienbeständigkeit</p> <p>Der Handschuh ist chemikalienbeständig gemäß EN ISO 374-1. Testergebnis: Buchstabencode, der sich auf eine Liste von 18 Standardchemikalien bezieht.</p>	<p>Type A: Durchbruchzeit von > 30 min bei mind. 6 von 18 Chemikalien der Liste</p> <p>Type B: Durchbruchzeit von > 30 min bei mind. 3 von 18 Chemikalien der Liste</p> <p>Type C: Durchbruchzeit von > 10 min bei mind. 1 von 18 Chemikalien der Liste</p> <p>Bitte beachten Sie die Empfehlungen zur Chemikalienbeständigkeit. Für mehr Informationen kontaktieren Sie bitte den Lieferanten oder Hersteller. Vileda Handschuhe schützen gegen die üblichen Reiniger in Anwendungskonzentration.</p>
 <small>EN ISO 374-5</small>	<p>Schutz vor Mikroorganismen</p> <p>Der Handschuh bietet Schutz vor Bakterien und Pilzen nach EN ISO 374.</p>	 <small>VIRUS EN ISO 374-5</small> <p>Schutz vor Mikroorganismen</p> <p>Der Handschuh bietet Schutz vor Bakterien, Pilzen und Viren nach EN ISO 374.</p>
	<p>Glas-Gabel-Symbol</p> <p>Der Handschuh ist für den Kontakt mit Lebensmitteln geeignet.</p>	 <p>Infobroschüre</p> <p>Weitere Informationen können sie von der Marketingabteilung erhalten.</p>





Latex

- Hochelastische und flexible Handschuhe
- Hoher Tragekomfort und gutes Tastempfinden
- Schutzhandschuhe gegen Chemikalien und Reinigungsmittel, auch bei hoher Konzentration
- Schützt vor Mikroorganismen gemäß EN ISO 374-5

Vileda Contract – Der Ökonomische



Besonders geeignet für die tägliche Reinigung und Arbeiten im Nass- und Feuchtmilieu.

- Bietet ein optimales Fingerspitzengefühl bzw. Tastempfinden
- Wirtschaftlicher, extra-dünner Naturlatex-Handschuh
- Reine Baumwoll-Innenbeflockung für hohen Tragekomfort
- CE-Kategorie III – für hohe Risiken, schützt vor Chemikalien und Reinigungsmittel
- Schützt vor Mikroorganismen gemäß EN ISO 374-5



Auf
Virenschutz
geprüft*

Art.-Nr. BCU (VE)	Artikelbezeichnung	Größe	Stück in BCU	BCU in TSU	Art.-Nr. TSU (KTN)	Anwendung
101016	Contract – Der Ökonomische	S	1	50	100538	
101017	Contract – Der Ökonomische	M	1	50	100539	
101018	Contract – Der Ökonomische	L	1	50	100540	
102588	Contract – Der Ökonomische	XL	1	50	101969	

Vileda Lightweight – Der Sensible



Besonders geeignet für Reinigungsaufgaben, bei denen ein hohes Tastempfinden benötigt wird.

- Bietet ein optimales Fingerspitzengefühl
- Glatte Innenseite für ein leichtes An- und Ausziehen
- Hohe Beständigkeit gegen Chemikalien und Reinigungsmittel
- Hohe Reißfestigkeit



Art.-Nr. BCU (VE)	Artikelbezeichnung	Größe	Stück in BCU	BCU in TSU	Art.-Nr. TSU (KTN)	Anwendung
100761	Lightweight – Der Sensible	S	1	50	100164	
100762	Lightweight – Der Sensible	M	1	50	100165	
100763	Lightweight – Der Sensible	L	1	50	100166	
102593	Lightweight – Der Sensible	XL	1	50	101974	

* Schutz gegen Viren nach EN ISO 374-5:2016 Dichtheitsprüfung und ISO 16604 / Methode B



Wischen

Scheuern

Handschuhe

Bodenreinigung

Besen und
Bürsten

Reinigungs-
wagen

Abfall-
management

Glasreinigung

Trockensauger

Reinraum-
reinigung

Digital
Solutions

Vileda Multipurpose – Der Feine



Geeignet für eine Vielzahl von Reinigungsaufgaben.
Mit Farbcodierung zur Einhaltung Ihres individuellen Hygienesystems und zur Vermeidung von Keimverschleppungen.

- Hervorragendes Preis-Leistungs-Verhältnis
- Hohe Beständigkeit gegen Chemikalien und Reinigungsmittel
- Reine Baumwoll-Innenbeflockung für hohen Tragekomfort
- Farbkodierung für maximale Sicherheit bei der Einhaltung von Hygienemaßnahmen
- Schützt vor Mikroorganismen gemäß EN ISO 374-5

Art.-Nr. BCU (VE)	Artikelbezeichnung	Größe	Stück in BCU	BCU in TSU	Art.-Nr. TSU (KTN)	Anwendung
100752	Multipurpose – Der Feine blau	S	1	50	100155	
100753	Multipurpose – Der Feine blau	M	1	50	100156	
100754	Multipurpose – Der Feine blau	L	1	50	100157	
102590	Multipurpose – Der Feine blau	XL	1	50	101971	
100749	Multipurpose – Der Feine rot	S	1	50	100152	
100750	Multipurpose – Der Feine rot	M	1	50	100153	
100751	Multipurpose – Der Feine rot	L	1	50	100154	
102589	Multipurpose – Der Feine rot	XL	1	50	101970	
100758	Multipurpose – Der Feine gelb	S	1	50	100161	
100759	Multipurpose – Der Feine gelb	M	1	50	100162	
100760	Multipurpose – Der Feine gelb	L	1	50	100163	
102591	Multipurpose – Der Feine gelb	XL	1	50	101972	
100755	Multipurpose – Der Feine grün	S	1	50	100158	
100756	Multipurpose – Der Feine grün	M	1	50	100159	
100757	Multipurpose – Der Feine grün	L	1	50	100160	
101022	Multipurpose – Der Feine grün	XL	1	50	100546	

Vileda Safegrip – Der Griffige



Besonders geeignet für Reinigungsaufgaben, bei denen eine hohe Griffigkeit erforderlich ist.

- Starkes Profil und zusätzliche Wachsbehandlung für sehr gute Griffigkeit bei nassen und trockenen Reinigungsaufgaben
- Hohe Beständigkeit gegen Chemikalien und Reinigungsmittel
- Reine Baumwoll-Innenbeflockung für hohen Tragekomfort

Art.-Nr. BCU (VE)	Artikelbezeichnung	Größe	Stück in BCU	BCU in TSU	Art.-Nr. TSU (KTN)	Anwendung
101357	Safegrip – Der Griffige	S	1	50	101195	
101331	Safegrip – Der Griffige	M	1	50	101196	
101332	Safegrip – Der Griffige	L	1	50	101197	
102772	Safegrip – Der Griffige	XL	1	50	102770	

Vileda Heavyweight – Der Robuste



Besonders geeignet für Reinigungsaufgaben mit besonders aggressiven Chemikalien, z. B. Grund- und Sonderreinigungen.

- Mit Neoprenbeschichtung für den Einsatz mit einer großen Bandbreite an Chemikalien
- Hohe Abrieb- und Rissfestigkeit kombiniert mit guter Griffigkeit
- Besonders geeignet für die Grund- und Sonderreinigung
- Reine Baumwoll-Innenbeflockung für hohen Tragekomfort
- Schützt vor Mikroorganismen gemäß EN ISO 374-5



Art.-Nr. BCU (VE)	Artikelbezeichnung	Größe	Stück in BCU	BCU in TSU	Art.-Nr. TSU (KTN)	Anwendung
120267	Heavyweight – Der Robuste	S	1	50	120259	
120268	Heavyweight – Der Robuste	M	1	50	120260	
120269	Heavyweight – Der Robuste	L	1	50	120261	
120270	Heavyweight – Der Robuste	XL	1	50	120262	

* Schutz gegen Viren nach EN ISO 374-5:2016 Dichtheitsprüfung und ISO 16604 / Methode B



Nitril

- Frei von Latexallergenen, geeignet für Latexallergiker
- Handschuhe mit hoher Beständigkeit gegen Chemikalien und Reinigungslösungen, auch bei hoher Konzentration
- Hohe Beständigkeit gegen öligen und fetthaltigen Schmutz
- Schützt vor Mikroorganismen gemäß EN ISO 374-5

Vileda Universal – Der Vielseitige



Besonders geeignet für Reinigungsaufgaben mit stärkeren Chemikalien.

- Hohe Beständigkeit gegen Chemikalien und Reinigungsmittel
- Verbesserte Abriebfestigkeit
- Reine Baumwoll-Innenbeflockung für hohen Tragekomfort
- Geeignet für den Umgang mit Lebensmitteln
- Schützt vor Mikroorganismen gemäß EN ISO 374-5



2001X
EN 388

KOS
EN ISO 374-1/
Type B

VIRUS
EN ISO 374-5



Art.-Nr. BCU (VE)	Artikelbezeichnung	Größe	Stück in BCU	BCU in TSU	Art.-Nr. TSU (KTN)	Anwendung
100800	Universal – Der Vielseitige	S	1	50	100222	
100801	Universal – Der Vielseitige	M	1	50	100223	
100802	Universal – Der Vielseitige	L	1	50	100224	
102592	Universal – Der Vielseitige	XL	1	50	101973	

Vileda LiteTuff – Die Einmal-Lösung mit CE III Kennzeichnung



Besonders geeignet für Reinigungsaufgaben, die einen häufigen Wechsel der Handschuhe erfordern.

- Besonders geeignet für Benutzer mit empfindlicher Haut (Kontaktdermatitis)
- Latexfrei und ungepudert, entspricht höchsten Hygiene-Anforderungen
- Geeignet für den Umgang mit Lebensmitteln
- Praktische Spenderbox
- Schützt vor Mikroorganismen gemäß EN ISO 374-5



EN ISO 374-1/
Type C

VIRUS
EN ISO 374-5



Art.-Nr. BCU (VE)	Artikelbezeichnung	Größe	Stück in BCU	BCU in TSU	Art.-Nr. TSU (KTN)	Anwendung
137975	LiteTuff – Der Einmalige	S	100	10	137964	
137976	LiteTuff – Der Einmalige	M	100	10	137966	
137977	LiteTuff – Der Einmalige	L	100	10	137967	
137978	LiteTuff – Der Einmalige	XL	100	10	137968	

Chemikalienbeständigkeit			Latex				Nitril	
Chemikalien	K. in %	CAS-Nr.	MultiPurpose	SafeGrip	LightWeight	HeavyWeight	Contract	Universal
Essigsäure	50	64-19-7	5	5	5	6	4	4
Aceton	100	67-64-1	0	0	0	0	0	0
Alkohol Ethoxylate (C12-C18)	15	68213-23-0	6	6	6	6	6	6
2-Butoxyethanol	20	111-76-2	0	1	1	3	2	6
Zitronensäure, wässrige Lösung	50	77-92-9	6	6	6	6	6	6
Diethylamin	25	109-89-7	0	0	0	0	0	1
Ethanol	20	64-17-5	5	6	6	6	5	6
Alkohol (C12-C14) Ethoxylate	15	68439-50-9	6	6	6	6	6	6
Formaldehyd	25	50-00-0	6	6	6	6	6	6
Ameisensäure	85	64-18-6	3	3	3	4	2	2
Glutaraldehyd, wässrige Lösung	25	111-30-8	6	6	6	6	6	6
Chlorwasserstoffsäure	37	7647-01-0	3	5	5	6	4	6
Wasserstoffperoxid	30	7722-84-1	6	6	6	6	5	6
Isopropanol	70	67-63-0	1	1	1	4	3	4
Phosphorsäure	30	7664-38-2	6	6	6	6	6	6
Kaliumhydroxid	30	1310-58-3	6	6	6	6	6	6
quaternäre Ammoniumverbindungen	15	106233-03-8	6	6	6	6	6	6
Natriumdodecylsulfat, gesättigte Lösung	15	151-21-3	6	6	6	6	6	6
Sulfaminsäure, gesättigte Lösung	20	5329-14-6	6	6	6	6	5	6
Terpentin (Öl)	100	8006-64-2	0	0	0	0	0	6

Durchbruchzeiten von Chemikalien gemäß DIN EN 374 (in Minuten)

0	1	2	3	4	5	6
<10'	10-30'	30-60'	60-120'	120-240'	240-480'	>480'
Nicht geeignet	Spritzschutz		Bedingt geeignet		Gut geeignet	

Arbeitsanweisung Handschuhe



1 Vor dem Anziehen

Hände gründlich waschen und trocknen, bevor die Handschuhe angezogen werden. Handschutzcreme auftragen.

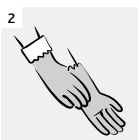

2 Handschuhe anziehen

Nach dem Anziehen bitte den Stulpenrand umschlagen, damit keine Flüssigkeit in den Handschuh läuft.



3 Tragedauer

Ein Paar Handschuhe nicht über eine zu lange Zeit ununterbrochen benutzen:
Empfehlungen für das eingesetzte Produkt beachten.
Zwischen 2-3 Handschuhpaaren wechseln.

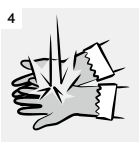

4 Nach dem Tragen reinigen

Die Handschuhe vor dem Ausziehen bitte reinigen:
Nach dem Kontakt mit Säuren oder Laugen Handschuhe bitte abspülen und trocknen.
Nach dem Kontakt mit Lösungsmitteln bitte trockenreiben.



5 Handschuhe ausziehen

Den Handschuh über die Stulpe ausziehen. Handschuh bitte auch auf der Innenseite waschen.

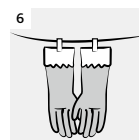

6 Getragene Handschuhe aufbewahren

Den Handschuh zunächst auf links trocknen. Am nächsten Tag auf rechts drehen.



7 Handpflege nach dem Tragen

Nach dem Ausziehen der Handschuhe die Hände bitte waschen und eine geeignete Pflegecreme auftragen.

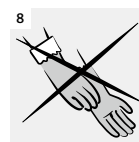

8 Beschädigte Handschuhe entsorgen

Bitte nur Handschuhe ohne erkennbare Beschädigungen wie Löcher oder Risse wieder verwenden.



Bodenreinigung

Die Bodenreinigung stellt den größten Aufwand bei der Reinigung und Pflege eines Objektes dar. Rund 95 % der gesamten Materialkosten (inkl. Chemikalien) werden hier veranschlagt. Daher ist ein optimales Kosten-Nutzen-Verhältnis und die Anpassung an die Bedürfnisse vor Ort besonders wichtig. Möchten Sie nass, feucht oder trocken wischen? Bevorzugen Sie die Eimermethode oder arbeiten Sie lieber ergonomisch, effizient und wirtschaftlich mit aufbereiteten Mopbezügen? Haben Sie eine Waschmaschine vor Ort oder nicht? Alles kein Problem, denn das umfassende Sortiment von Vileda Professional und Vermop bietet Ihnen das optimale Bodenreinigungssystem.



Swep

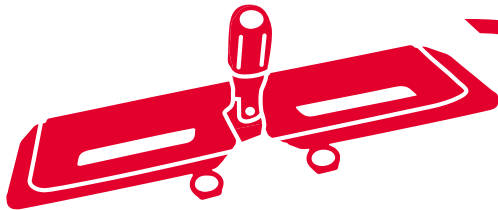

Twixter

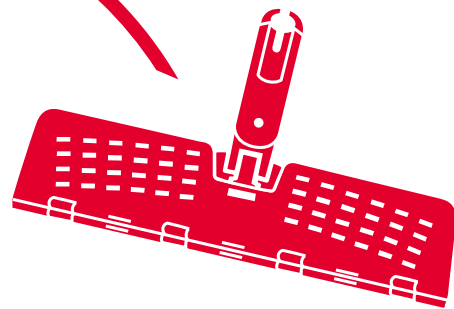

**Perfekte
Lösung
für jedes
Anwendungs-
gebiet**

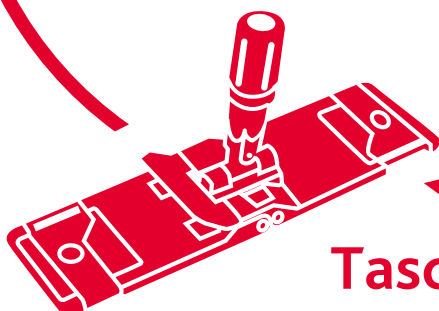

Taschenmop



Ein Wischsystem für jeden Bedarf

Als weltweit führender Anbieter von Reinigungslösungen sind wir der festen Überzeugung, dass jedes Produkt, das wir entwickeln, das Tagesgeschäft einfacher und effizienter machen muss. Mit unserem breiten Produktsortiment der Bodenreinigung finden Sie für jeden Bedarf das passende System.

Der Klassiker: „Der Taschenmop“

- Einseitig
- Intuitiv
- Kaum Schulungsbedarf
- Kostengünstig

Der Vielseitige: Twixter

- Flexibilität
- Doppelte Flächenleistung
- Zweistufiges Wischen
- Nass- und Trockenwischen mit einem Mop
- Geringer Schulungsaufwand

Der Premium: Swep

- Premium System
- Einstufiges Wischen
- Vorpräparierte Wischbezüge
- Maximale Reinigungsleistung
- Hervorragende Hygiene
- Verbesserte Wirtschaftlichkeit



Sweb System

Mit 40 Jahren Erfahrung in Flachwischsystemen wurde die neue Produktgeneration Sweb entwickelt. Die neue Generation übertrifft den aktuellen Marktstandard und bietet eine Vielzahl an Vorteilen. Hervorragende Reinigungsergebnisse und Ergonomie bei gleichzeitiger Einsparung von Energie, Ressourcen, Kosten und Zeit.



Twixter

Mop ohne direkten Handkontakt und hygienisch aufspannen, auswaschen, pressen und abwerfen – geht das? Ja, mit dem Bodenreinigungssystem Twixter von VERMOP. Das Twixter Doppelmopssystem ist einzigartig am Markt: Es erlaubt das Nass- und Trockenwischen mit nur einem Mop. Für jeden Bedarf gibt es die passende Mopqualität. Für kleine Flächen bietet sich der 30 cm breite Twix an, für große Arbeitsflächen der 40 cm breite Twixter. Alle Arbeitsschritte sind in aufrechter Haltung möglich, das Bodenreinigungssystem ist also vorbildlich ergonomisch.



UltraSpeed Pro System

Der Anspruch an die Reinigung wächst ständig: Maximale Reinigungsleistung, geringere Kosten pro Quadratmeter, einfachere Handhabung und geringer Schulungsaufwand. Ganz gleich, welchen Anforderungen Sie sich stellen müssen, UltraSpeed Pro verbessert Ihre Flächenleistung und damit Ihre Kosten pro Quadratmeter sowie Ihre Flexibilität und Ergonomie drastisch.



Taschenmop System

Vileda Professional und Vermop bieten ein breites Sortiment an verschiedenen Haltern und Wischbezügen im Taschenmop Bereich. Die hochwertigen Bezüge sind dank eines geschlossenen Tufting-Verfahrens länger haltbar und zeichnen sich durch eine überlegene Reinigungsleistung, Ergonomie und Hygiene aus.



Scandic System

Der Klettmop SCANDIC übernimmt alle nötigen Aufgaben der Feucht- und Trockenreinigung. Ob stark überstelltes Büro oder große Produktionshalle – der SCANDIC Mono und Duo von VERMOP bewältigt alle Flächengrößen problemlos. Dank seines leichten Halters und der verschiedenen Arbeitsbreiten eignet sich der Klettmop auch gut für die Decken- und Wandreinigung. Hochwertige Bezüge garantieren die gewünschten Reinigungsergebnisse.



SprayPro Edelstahl

Der SprayPro Edelstahl ist immer einsatzbereit – einfach den Stiel befüllen, die Kappe schließen und es kann losgehen. Um den Boden mit Reinigungslösung zu besprühen, müssen Sie nur kurz den Hebel drücken. Das zeitaufwändige Auswringen des Mops und das Befüllen/Entleeren von schweren Wassereimern entfällt.



Wischmop-Systeme

Neben den Flachwischsystemen bietet das umfassende Sortiment von Vileda Professional auch eine umfangreiche Auswahl an kleinen, mobilen Wischmop-Systemen, wie z. B. der klassische SuperMop.



Bodentücher

Haltbare, unempfindliche Bodentücher nach bewährter Vileda Professional Qualität zur Verwendung mit dem MultiSqueegee bzw. Schrubber und Stiel auf allen Hartböden.



Staubbindendes Wischen

Schnell und unkompliziert Staub von Hartböden entfernen, so dass Sie weniger häufig nass wischen müssen! Wir bieten Ihnen eine Auswahl an mehrfach verwendbaren Moptüchern oder imprägnierten Einwegtüchern, die Staub wie ein Magnet anziehen.



Padscheiben

Ob Grundreinigung oder Unterhaltungspflege – wir bieten Ihnen für jeden Hartbodenbelag das entsprechende Pad. Unterschiedliche Farben, von weiß bis schwarz, signalisieren die unterschiedliche Scheuerwirkung der Bodenscheiben.

Wischen

Scheuern

Handschuhe

Bodenreinigung

Besen und Bürsten

Reinigungswagen

Abfallmanagement

Glasreinigung

Trockensauger

Reinraumreinigung

Digital Solutions

Swep – die neue Generation

Finden Sie mit uns den Schlüssel zum kosteneffizienten Reinigen. Von der Bodenreinigung bis zur Reinigung von Wand und Decke. Mit unserem Swep-System decken Sie gleich mehrere Einsatzbereiche nachhaltig ab. Wählen Sie die für Ihre Erfordernisse notwendige Methode, Ihr System und Ihre Ausrüstung. Nutzen Sie die Vorteile exzellenter Flächenleistung, verbunden mit der Ergonomie des Equipments, der Langlebigkeit der Wischbezüge und geringeren Kosten bei Wege- und Rüstzeiten. Vertrauen Sie uns als Partner – wir bieten Ihnen eine nahtlose Prozessbegleitung von der Planung bis zur Durchführung und Nachbetreuung.

LEISTUNG

- Neue, verbesserte Mopstrukturen
- Optimiertes Microfaser Material, zur optimalen Reinigung aller Bodenbeläge
- Einseitiger Bezug, für ca. 25 m²
- Doppelseitiger Bezug, für bis zu 50 m²



NACHHALTIGKEIT

- Verwendung von recycelten Materialien
- Plastica Seconda Vita ausgezeichnet
- Nordic Swan zertifizierte Wischbezüge
- Maximierter Handabdruck, minimierter Fußabdruck
- Made in Europe: Finnland / Tschechien

ERGONOMIE

- Maximale Ergonomie für körperschonendes arbeiten, das die Personalausfallzeiten reduziert
- Ergocert zertifiziert
- Neuer r-Teleskopstiel, von BG-Bau zertifiziert
- Ausgezeichnet mit dem Innovationspreis für Ergonomie 2023

WIRTSCHAFTLICHKEIT

- Höhere Flächenleistung, weniger Wischbezüge, weniger Kosten
- Geringer Wasser-, Chemikalien- und Energieverbrauch

HYGIENE

- Die fortschrittlichen Mopbezüge sorgen für ein Höchstmaß an Sauberkeit auf jedem Boden und jeder Oberfläche
- Entfernen bis zu 99,9 % der Viren und Bakterien
- Erfüllt DIN13063





Sweep System

Vileda Sweep r-Mophalter



- Zwei Rahmengrößen für Böden, Wände, offene Flächen und alle Oberflächenarten
- Symmetrisches, hygienisches Design mit Handgriffen und Abziehern für ein einfaches Anlegen und Abwerfen des Wischbezuges
- Flache Konstruktion für einen gleichmäßigen, konsistenten Kontakt der zu reinigenden Oberfläche
- Kompatibel mit allen Sweep-Wischbezügen
- Hergestellt aus über 30 % recyceltem Plastik
- Plastica Seconda Vita zertifiziert aufgrund der Konstruktion aus recyceltem Kunststoff
- Von ErgoCert anerkannt als ergonomisches System in Kombination mit den Sweep Pro Wischbezügen und dem ergonomischen r-Teleskopstiel











Art.-Nr. BCU (VE)	Artikelbezeichnung	Format (cm)	Stück in BCU	BCU in TSU	Art.-Nr. TSU (KTN)	Anwendung
171336	Sweep r-Mophalter	35	1	10	171332	 
171337	Sweep r-Mophalter	50	1	10	171333	 

Vileda Stiele



- Stufenlose Anpassung der Länge: 105 – 190 cm
- Ergonomisches Design für effiziente Bodenreinigung
- Drehbarer Kugelgriff und Griffstopp sorgen für eine ergonomische Handhabung
- Passt zu allen professionellen Vileda Professional Wischsystemen mit universeller Vileda Professional Halterung
- Plastica Seconda Vita-zertifiziert aufgrund der Konstruktion aus recyceltem Kunststoff
- ErgoCert System zertifiziert in Verwendung mit den Sweep Pro Wischbezügen und dem r-Mophalter w



Art.-Nr. BCU (VE)	Artikelbezeichnung	Format (cm)	Stück in BCU	BCU in TSU	Art.-Nr. TSU (KTN)	Anwendung
111389	Teleskopstiel Clip blau	50 – 90	1	10	111384	   
171342	r-Teleskopstiel Clip blau	105 – 190	1	10	171340	 
506267	Aluminiumstiel Clip blau	150	1	10	111529	  



Wischen

Scheuern

Handschuhe

Bodenreinigung

Besen und Bürsten

Reinigungswagen

Abfallmanagement

Glasreinigung

Trockensauger

Reinraumreinigung

Digital Solutions

Sweep Single



Für Bereiche mit weniger als 20 m².

Duo Wischbezüge liefern das beste Kosten/ Nutzen Ergebnis in Hinblick auf Waschzeit, Dosierung und Aufbereitungszeit. Dennoch gibt es Bereiche, die zu klein sind, um von der zweiten Seite des Wischbezugs zu profitieren. Beispielsweise weisen Patientenzimmer oft um die 20 m². Um diese Herausforderung zu meistern, eignen sich die Sweep Single Wischbezüge.

Vileda Sweep Single r-MicroTech Mop







- Genähter Microfaser-Vollfransenbezug mit hochwertiger Faserkombination (80 % Polyester / 20 % Polypropylen)
- Optimale Reinigungsleistung auf einer Vielzahl normal bis stark verschmutzter Böden
- Keine Viskoseanteile, dadurch erhöhte Chemikalien- und Temperaturbeständigkeit
- Für die desinfizierende Bodenreinigung geeignet
- Erhöhte Waschresistenz/Haltbarkeit durch ungespaltene Microfasern
- Enorme Saugfähigkeit durch Microfaser-Kapillareffekt
- Entfernt bis zu 99,99 % der Viren von Oberflächen (keine Desinfektion)¹
- Entfernt bis zu 99,99 % der Bakterien von Oberflächen³
- Hergestellt aus bis zu 30 % recycelten Materialien: 3,5 PET-Flaschen wiederverwertet in 1 Mop

Art.-Nr. BCU (VE)	Artikelbezeichnung	Format (cm)	Stück in BCU	BCU in TSU	Art.-Nr. TSU (KTN)	Anwendung
169362	Sweep Single r-MicroTech	50	1	30	169361	 

Vileda Sweep Single Micro Mop





- Der Microstarke für die Reinigung von Hartböden
- Microschlingen-Bezug aus einer Microfaser-Polyestermischung
- Durch reduzierte Partikelabgabe besonders für spezielle Einsatzbereiche, wie z. B. Reinraumreinigung, geeignet
- Starke mechanische Reinigungswirkung und Feinschmutzaufnahme

Art.-Nr. BCU (VE)	Artikelbezeichnung	Format (cm)	Stück in BCU	BCU in TSU	Art.-Nr. TSU (KTN)	Anwendung
508436	Sweep Single Micro Mop	35	1	30	114450	 
508437	Sweep Single Micro Mop	50	1	30	114451	 

Vileda Sweep Single r-MicroCombi Pro Mop



- Optimale Reinigung aller Bodenarten
- Eine Kombination aus langen und kurzen Fasern für eine einzigartige, effiziente Reinigung
 - Lange Microfaser-Fransen für eine gute Aufnahme von losen Schmutzpartikeln
 - Kurze Microfasern aus dem neuen, verbesserten MicroPlus Material für eine noch effizientere, effektivere und leichtere Reinigung
 - Lange Haltbarkeit
 - Hergestellt aus bis zu 35 % recyceltem Material
 - Bis zu 99,99 % Bakterienentfernung getestet in einem unabhängigen Labor
 - Anerkannt von ErgoCert als Teil eines ergonomischen Systems bei Verwendung mit Sweep r-Mophalter und dem r-Teleskopstiel

Art.-Nr. BCU (VE)	Artikelbezeichnung	Format (cm)	Stück in BCU	BCU in TSU	Art.-Nr. TSU (KTN)	Anwendung
171414	Sweep Single r-MicroCombi Pro Mop	50	1	30	171413	 

Vileda Swep Single r-MicroPlus Pro Mop

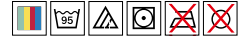

- Microfaser-Schmutzentfernungskraft für strukturierte und versiegelte Böden
- Einzigartige Borstenfaser, 3D-Florkonstruktion
- Hergestellt aus bis zu 35 % recyceltem Material
- Bis zu 99,99 % Bakterienentfernung getestet in einem unabhängigen Labor
- Lange Nutzungsdauer
- Anerkannt von ErgoCert als Teil eines ergonomischen Systems bei Verwendung mit Swep r-Mophalter und dem r-Teleskopstiel



Art.-Nr. BCU (VE)	Artikelbezeichnung	Format (cm)	Stück in BCU	BCU in TSU	Art.-Nr. TSU (KTN)	Anwendung
171377	Swep Single r-MicroPlus Pro Mop	50	1	30	171376	

Vileda Swep Single HygienePlus Pro Mop



- Trocknen im Wäschetrockner nicht erforderlich
- Einzigartige Borstenfaser und 3D Florkonstruktion, die sich an die verschiedenen Ebenen aller Böden anpasst
- Kein Trocknen im Wäschetrockner notwendig: Der Wischbezug kann selbst feucht für bis zu 72 h in einer sauberen vorbereiteten Reinigungsbox gelagert werden, ohne dass sich Bakterien bilden
- Angereichert mit Silberphosphatglas, um dem Bakterienwachstum auf der Mopoberfläche entgegenzuwirken
- Entfernt bis zu 99,99 % aller Bakterien



Art.-Nr. BCU (VE)	Artikelbezeichnung	Format (cm)	Stück in BCU	BCU in TSU	Art.-Nr. TSU (KTN)	Anwendung
171430	Swep Single HygienePlus Pro Mop	50	1	30	171429	

Vileda MicroControl Mop



- Entwickelt für die Reinigung in Reinnräumen der Klasse ISO 5 / GMP A+B / FED209 D Klasse 100
- Microfaser-Reinigungsleistung und sehr geringe Partikelabgabe
- Flexibler Randbereich für ein optimales Reinigungsergebnis an zugänglichen Bereichen
- Sehr gute Chemikalien- und Temperaturbeständigkeit
- Geeignet für die Gamma- und Autoklav-Sterilisation
- Geeignet für die Reinigung von Böden, Wänden und Decken



Art.-Nr. BCU (VE)	Artikelbezeichnung	Format (cm)	Stück in BCU	BCU in TSU	Art.-Nr. TSU (KTN)	Anwendung
528740	MicroControl Mop	35	1	10	149000	
523471	MicroControl Mop	50	1	30	140708	





Sweep Duo

Maximale Ergonomie, Effizienz und Wirtschaftlichkeit dank zweiseitiger Microfaser-Mopbezüge. Sweep Duo Mopbezüge bieten hervorragende Reinigungsleistung auf beiden Seiten. Mit einem Mopbezug können Sie die doppelte Fläche reinigen und müssen den Mopbezug nur noch halb so häufig wechseln. Sie reinigen effektiver und sparen Zeit und Geld, da Sie weniger Mopbezüge kaufen, waschen und aufbereiten müssen. Die Seite wird durch einfaches Umklappen des Halters gewechselt. Das System ist besonders geeignet für die Reinigung großer Flächen und bewährt sich auch bestens auf Treppen und Wänden.

Vileda Sweep Duo r-MicroTech



- Genähter Microfaser-Vollfransenbezug mit hochwertiger Faserkombination
- Optimale Reinigungsleistung auf einer Vielzahl normal bis stark verschmutzter Böden
- Keine Viskoseanteile, dadurch erhöhte Chemikalien- und Temperaturbeständigkeit
- Für die desinfizierende Bodenreinigung geeignet
- Erhöhte Waschresistenz/Haltbarkeit durch ungespaltene Microfasern
- Enorme Saugfähigkeit durch Microfaser-Kapillareffekt
- Entfernt bis zu 99,99 % der Viren von Oberflächen (keine Desinfektion)¹
- Entfernt bis zu 99,99 % der Bakterien von Oberflächen³
- Hergestellt aus bis zu 30 % recycelten Materialien: 3,5 PET-Flaschen wiederverwertet in 1 Mop









Art.-Nr. BCU (VE)	Artikelbezeichnung	Format (cm)	Stück in BCU	BCU in TSU	Art.-Nr. TSU (KTN)	Anwendung
169376	Sweep Duo r-MicroTech	50	1	25	169375	

Vileda Sweep Duo r-MicroPlus Pro Mop



- Microfaser-Reinigungsleistung von strukturierten Böden
- Einzigartige Mopfaserstruktur: 3D Wabenstruktur
- Hergestellt aus über 50 % recyceltem Plastik
- Entfernung von bis zu 99,99 % aller Bakterien – von einem externen Labor getestet
- Hohe Waschbeständigkeit
- Anerkannt von ErgoCert als Teil eines ergonomischen Systems in Kombination mit dem Sweep r-Mophalter und dem r-Teleskopstiel







Art.-Nr. BCU (VE)	Artikelbezeichnung	Format (cm)	Stück in BCU	BCU in TSU	Art.-Nr. TSU (KTN)	Anwendung
171375	Sweep Duo r-MicroPlus Pro Mop	50	1	30	171374	

Vileda Sweep Duo r-MicroCombi Pro Mop



- Erhöhte Schmutzaufnahme dank innovativer Microfaser und ergänzenden Fransen für losen Schmutz
- Einzigartige Mopfaserstruktur: 3D kurzflorige Microfaser & Fransen
- Hergestellt aus über 50 % recyceltem Plastik
- Entfernung von bis zu 99,99 % aller Bakterien – von einem externen Labor getestet
- Hohe Waschbeständigkeit
- Anerkannt von ErgoCert als Teil eines ergonomischen Systems in Kombination mit dem Sweep r-Mophalter und dem r-Teleskopstiel

Art.-Nr. BCU (VE)	Artikelbezeichnung	Format (cm)	Stück in BCU	BCU in TSU	Art.-Nr. TSU (KTN)	Anwendung
171412	Sweep Duo r-MicroCombi Pro Mop	50	1	30	171411	

Vileda Swep Duo r-SafetyPlus Pro Mop



- Doppelseitiger Mop mit einer Schrubbseite zum Lösen von Schmutz und einer Mikrofaserseite zum Aufnehmen des Schmutzes
- Hergestellt aus bis zu 35% recyceltem Material auf der Mikrofaserflorseite
- Bis zu 99% Bakterienentfernung, getestet mit einem unabhängigen Labor
- Hohe Materialbeständigkeit
- Anerkannt von ErgoCert als Teil eines ergonomischen Systems in Kombination mit dem Swep r-Mophalter und dem r-Teleskopstiel



Art.-Nr. BCU (VE)	Artikelbezeichnung	Format (cm)	Stück in BCU	BCU in TSU	Art.-Nr. TSU (KTN)	Anwendung
171650	Swep Duo r-SafetyPlus Pro Mop	50	1	30	171609	

Vileda Swep Duo HygienePlus Pro Mop



- Trocknen im Wäschetrockner nicht erforderlich
- Einzigartige Borstenfaser und 3D Florconstruction, die sich an die verschiedenen Ebenen aller Böden anpasst
- Kein Trocknen im Wäschetrockner notwendig: Der Wischbezug kann selbst feucht für bis zu 72 h in einer sauberen vorbereiteten Reinigungsbox gelagert werden, ohne dass sich Bakterien bilden
- Angereichert mit Silberphosphatglas, um dem Bakterienwachstum auf der Mopoberfläche entgegenzuwirken
- Entfernt bis zu 99,99% aller Bakterien



Art.-Nr. BCU (VE)	Artikelbezeichnung	Format (cm)	Stück in BCU	BCU in TSU	Art.-Nr. TSU (KTN)	Anwendung
171428	Swep Duo HygienePlus Pro Mop	50	1	30	171427	

Vileda Swep Wall and Interior Pro Mop



- Für den Einsatz mit dem 35 cm r-Mophalter
- Minimale Reibung, Microfaser-Schmutzentfernungskraft für vertikale und horizontale Oberflächen in Innenräumen, einschließlich Fliesen, Tafeln, Bilder, Tische und Regale – in Schulen, Büros, Krankenhäusern und Hotels
- Entfernt bis zu 99,99% der Bakterien von Oberflächen³
- Verteilt die Feuchtigkeit gleichmäßig



Art.-Nr. BCU (VE)	Artikelbezeichnung	Format (cm)	Stück in BCU	BCU in TSU	Art.-Nr. TSU (KTN)	Anwendung
173109	Swep Wall and Interior Mop	35	1	10	173108	

Vileda Flachpresse



- Flachpresse aus widerstandsfähigem Kunststoff, Hebel aus Edelstahl
- Zur Verwendung mit dem Swep Duo System auf einem Origo-Reinigungswagen
- Einfaches und kostengünstiges Wechseln zwischen Aufbereitungs- und Eimer-Pressen-Methode
- Bestimmung des Feuchtigkeitsgrads der Mopbezüge durch Veränderung der Presskraft
- Einfach zu reinigen, desinfizieren oder autoklavieren
- Reinraum geeignet

Art.-Nr. BCU (VE)	Artikelbezeichnung	Format (cm)	Stück in BCU	BCU in TSU	Art.-Nr. TSU (KTN)	Anwendung
168208	Flachpresse	-	1	1	168207	

Wischen

Scheuern

Handschuhe

Bodenreinigung

Besen und Bürsten

Reinigungswagen

Abfallmanagement

Glasreinigung

Trockensauger

Reinraumreinigung

Digital Solutions

Twixter System

Mop ohne direkten Handkontakt und hygienisch aufspannen, auswaschen, pressen und abwerfen – geht das? Ja, mit dem Bodenreinigungssystem Twixter von Vermop. Das Twixter Doppelmopssystem ist einzigartig am Markt: Es erlaubt das Nass- und Trockenwischen mit nur einem Mop. Für jeden Bedarf gibt es die passende Mopqualität. Für kleine Flächen bietet sich der 30 cm breite Twix an, für große Arbeitsflächen der 40 cm breite Twixter. Alle Arbeitsschritte sind in aufrechter Haltung möglich, das Bodenreinigungssystem ist also vorbildlich ergonomisch.



Vermop Twixter Halter



Doppelseitiges System für intelligente und wirtschaftliche 2-Phasen-Reinigung für höchste hygienische Ansprüche.

- Handdruckknopf zum berührungsfreien Abwerfen des Wischbezugs
- Erhältlich in den Arbeitsbreiten 30 und 40 cm
- Konzipiert für alle Reinigungsmethoden: aufbereitet, Dosiersystem, Eimer & Presse, Gießverfahren etc.

Art.-Nr. BCU (VE)	Artikelbezeichnung	Format (cm)	Stück in BCU	BCU in TSU	Anwendung
10034	Twixter Halter	40	1	10	
10033	Twix Halter	30	1	10	
18917020	Scandic X Stiel 23,5 mm Adapter	0,235	1	10	

Vermop Antibak



Ein antibakterieller Wirkstoff auf Basis von Silberionen hemmt das Bakterienzellwachstum. Dieser Effekt ist weitgehend chemikalienbeständig. Somit ist der Vermop Twixter Antibak ideal für die desinfizierende Reinigung in Krankenhäusern und Altenheimen.

- Spezielle Faserbehandlung für antibakterielle Wirkung
- Hohe Absorptionsfähigkeit
- Hohe Haltbarkeit
- Grüne Mopfarbe, um Blut weniger sichtbar zu machen

Art.-Nr. BCU (VE)	Artikelbezeichnung	Format (cm)	Stück in BCU	BCU in TSU	Anwendung
14760	Twixter Antibak	40	1	25	
14790	Twix Antibak	30	1	25	

Vermop Basic



Der Vermop Twixter Baumwollmop Basic ist getuftet und besteht aus 32 % Baumwolle und aus 68 % Polyester.

- Besonders gute Wasseraufnahme
- Sehr gute Schmutzaufnahme

Art.-Nr. BCU (VE)	Artikelbezeichnung	Format (cm)	Stück in BCU	BCU in TSU	Anwendung
14721	Twixter Basic blau	40	1	25	
1472182	Twixter Basic rot	40	1	25	
1472184	Twixter Basic grün	40	1	25	
1472185	Twixter Basic gelb	40	1	25	
14797	Twix Basic blau	30	1	25	
1479782	Twix Basic rot	30	1	25	
1479784	Twix Basic grün	30	1	25	
1479785	Twix Basic gelb	30	1	25	

Vermop Green Basic



Der Vermop Twixter Baumwollmop Green Basic ist die nachhaltige Variante zum Basic Mop und besteht aus 32 % Baumwolle und aus 68 % Polyester.

- Ökonomische Alternative zum Basic Mop
- Gute Wasseraufnahme
- Gute Schmutzentfernung
- Hergestellt aus über 25 % recycelten Materialien

Art.-Nr. BCU (VE)	Artikelbezeichnung	Format (cm)	Stück in BCU	BCU in TSU	Anwendung
14758	Twixter Green Basic	40	1	50	

Vermop Brush



Das feine Microfasergewebe des Vermop Twixter Brush erzielt perfekte Reinigungsergebnisse auch auf strukturierten Böden, da der Schmutz selbst aus den Mikroporen der Oberflächen gelöst und aufgenommen wird. Die Borstenstreifen reinigen auch in Fugen gründlich. Somit ist der Vermop Twixter Brush Wischmop ideal für Sicherheitsfliesen in Sanitär- und Bäderbereichen.

- Hervorragende Schmutzauflockerung und -entfernung
- Gute Gleiteigenschaften auf Sicherheitsfliesen
- Borstenstreifen reinigen auch Fugen gründlich
- Nassreinigung von stark strukturierten und rauen Bodenbelägen

Art.-Nr. BCU (VE)	Artikelbezeichnung	Format (cm)	Stück in BCU	BCU in TSU	Anwendung
14768	Twixter Brush	40	1	25	

Vermop Doppelbrush

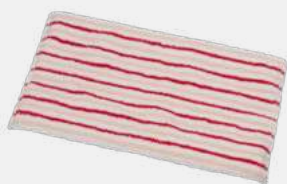

Der Doppelbrush Mop reinigt optimal alle stark strukturierten und rauen harten Bodenbeläge.

- Hervorragende Schmutzauflockerung und -entfernung
- Mit seinen Borstenstreifen reinigt der Doppelbrush auch in Fugen gründlich.
- Er eignet sich besonders für die Unterhaltsreinigung von Sicherheitsfliesen, z. B. im Sanitär- oder Bäderbereich.

Art.-Nr. BCU (VE)	Artikelbezeichnung	Format (cm)	Stück in BCU	BCU in TSU	Anwendung
14764	Twixter Doppelbrush	40	1	25	
14792	Twix Doppelbrush	30	1	25	

Wischen

Scheuern

Handschuhe

Bodenreinigung

Besen und Bürsten

Reinigungs-
wagen

Abfall-
management

Glasreinigung

Trockensauger

Reinraum-
reinigung

Digital
Solutions

Vermop Brush Progressive

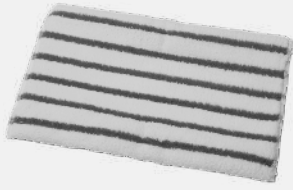

Der Vermop Twixter Brush Progressive ist ideal zur Reinigung von strukturierten Böden geeignet. Mit dem Vermop Twixter Brush Progressive lassen sich harte, raue und stark strukturierte Bodenbeläge besonders gut reinigen. Der Microfasermop ist mit effektiven Borstenstreifen versehen, die auch für die gründliche Reinigung von Fugen einsetzbar sind. Somit eignet sich der Mop optimal für die Unterhaltsreinigung.

- Gute Schmutzanlösung
- Gute Gleiteigenschaften auf Sicherheitsfliesen
- Borstenstreifen reinigen auch Fugen gründlich

Art.-Nr. BCU (VE)	Artikelbezeichnung	Format (cm)	Stück in BCU	BCU in TSU	Anwendung
14766	Twixter Brush Progressive	40	1	25	
14799	Twix Brush Progressive	30	1	25	

Vermop Green Brush Progressive



Der Vermop Twixter Green Brush Progressive ist ideal zur nachhaltigen Reinigung von strukturierten Böden geeignet. Mit dem Vermop Twixter Green Brush Progressive lassen sich harte, raue und stark strukturierte Bodenbeläge besonders gut reinigen. Der Microfasermop ist mit effektiven Borstenstreifen versehen, die auch für die gründliche Reinigung von Fugen einsetzbar sind. Somit eignet sich der Mop optimal für die Unterhaltsreinigung.

- Gute Schmutzanlösung
- Gute Gleiteigenschaften auf Sicherheitsfliesen
- Borstenstreifen reinigen auch Fugen gründlich
- Hergestellt aus über 60 % recycelten Materialien

Art.-Nr. BCU (VE)	Artikelbezeichnung	Format (cm)	Stück in BCU	BCU in TSU	Anwendung
14756	Twixter Green Brush Progressive	40	1	50	

Vermop Blue



Das Borstenmaterial des Vermop Twixter Blue Wischmop hat eine abrasive Arbeitsweise für eine mechanische Schmutzanlösung. Somit ist er ideal für stark strukturierte Steinfußböden, wie z. B. Sicherheitsfliesen in Küchen oder Sanitärbereichen.

- Abrasives Material für optimale mechanische Schmutzentfernung
- Die weiße White Magic Seite ist optimal, um den Schmutz aufzunehmen

Art.-Nr. BCU (VE)	Artikelbezeichnung	Format (cm)	Stück in BCU	BCU in TSU	Anwendung
14734	Twixter Blue	40	1	25	
14794	Twix Blue	30	1	25	

Vermop Red



Das Borstenmaterial des Vermop Twixter Red Wischmop hat eine abrasive Arbeitsweise für eine mechanische Schmutzanlösung. Somit ist er ideal für stark strukturierte Steinfußböden, wie z. B. Sicherheitsfliesen in Küchen oder Sanitärbereichen.

- Abrasives Material für optimale mechanische Schmutzentfernung
- Die weiße White Magic Seite ist optimal, um den Schmutz aufzunehmen

Art.-Nr. BCU (VE)	Artikelbezeichnung	Format (cm)	Stück in BCU	BCU in TSU	Anwendung
1473482	Twixter Red	40	1	25	
1479482	Twix Red	30	1	25	

Vermop Classic



Der hochwertige Baumwollmop ist getuftet und besteht aus 23 % Baumwolle und aus 77 % Polyester

- Gute Wasseraufnahme- und Gleiteigenschaften
- Ideal geeignet für die allgemeine Reinigung mit hohem Reinigungsmittelverbrauch

Art.-Nr. BCU (VE)	Artikelbezeichnung	Format (cm)	Stück in BCU	BCU in TSU	Anwendung
14731	Twixter Classic blau	40	1	25	
1473182	Twixter Classic rot	40	1	25	
1473184	Twixter Classic grün	40	1	25	
1473185	Twixter Classic gelb	40	1	25	
14791	Twixter Classic blau	30	1	25	
1479182	Twixter Classic rot	30	1	25	

Vermop Progressive



Der Microfaser-Doppelmop sorgt für eine ausgezeichnete Schmutzanlösung und besitzt eine sehr gute Aufnahme von Schmutz.

- Gute Wasseraufnahme
- Besteht zu 100% aus Polyester Microfaserplüsch

Art.-Nr. BCU (VE)	Artikelbezeichnung	Format (cm)	Stück in BCU	BCU in TSU	Anwendung
14724	Twixter Progressive	40	1	25	
14726	Twix Progressive	30	1	25	

Vermop Tronic



Der Twixter Tronic Wischbezug ist der Allrounder – Zur Anwendung in verschiedenen Einsatzbereichen.

- High-End-Produkt aus hochwertigen Materialien
- Optimale Schmutzentfernung durch Mikrofaser kombiniert mit guter Wasseraufnahme
- Entfernt sehr erfolgreich Haare
- Allrounder, geeignet für verschiedene Einsatzbereiche

Art.-Nr. BCU (VE)	Artikelbezeichnung	Format (cm)	Stück in BCU	BCU in TSU	Anwendung
14733	Twixter Tronic blau	40	1	25	
1473382	Twixter Tronic rot	40	1	25	
1473384	Twixter Tronic grün	40	1	25	
1473385	Twixter Tronic gelb	40	1	25	
14793	Twix Tronic blau	30	1	25	
1479382	Twix Tronic rot	30	1	25	
1479384	Twix Tronic grün	30	1	25	
1479385	Twix Tronic gelb	30	1	25	

Wischen

Scheuern

Handschuhe

Bodenreinigung

Besen und Bürsten

Reinigungswagen

Abfallmanagement

Glasreinigung

Trockensauger

Reinraumreinigung



Digital Solutions

Vermop Green Tronic



Der Twixter Green Tronic ist ein nachhaltiger Wischbezug und ein echter Allrounder – Zur Anwendung in verschiedenen Einsatzbereichen.

- High-End-Produkt aus hochwertigen Materialien
- Optimale Schmutzentfernung durch Mikrofaser kombiniert mit guter Wasseraufnahme
- Entfernt sehr erfolgreich Haare
- Allrounder, geeignet für verschiedene Einsatzbereiche
- Hergestellt aus bis zu 60 % recycelten Materialien



Art.-Nr. BCU (VE)	Artikelbezeichnung	Format (cm)	Stück in BCU	BCU in TSU	Anwendung
1445085	Twixter Green Tronic	40	1	50	  

Vermop Tronic Light



Der Twixter Tronic Light ist ein getufteter Wischbezug und ein echter Allrounder.

- High-end-Produkt aus hochwertigen Materialien
- Optimale Schmutzanlösung dank Microfaser kombiniert mit guter Wasseraufnahme
- Nimmt Haare sehr gut auf



Art.-Nr. BCU (VE)	Artikelbezeichnung	Format (cm)	Stück in BCU	BCU in TSU	Anwendung
14735	Twixter Tronic Light	40	1	25	  

Vermop Universal One



Produktinnovation ausgezeichnet mit dem CMS PURUS AWARD 2023 Kombination aus Trocken- und Nassreinigung in einem Mop spart Zeit, Kosten, Ressourcen, Schulungsaufwand.

- Sowohl für die Trockenreinigung als auch für die Feucht- und Nassreinigung von Flächen bis zu 35 m²
- Hochwertige Microfaser für sehr gute Schmutzanlösung und Aufnahme von Staub und losen Schmutzpartikeln ohne Staubaufwirbelungen
- Sehr gute Wasseraufnahme in der Feucht- und Nassreinigung

Art.-Nr. BCU (VE)	Artikelbezeichnung	Format (cm)	Stück in BCU	BCU in TSU	Anwendung
14769	Twixter Universal One	40	1	50	  

Vermop White Magic



Der hochwertige Wischmop besteht aus sehr saugstarker Microfaser und Polyester und erzielt durch seine mechanische Reinigungsleistung perfekte Ergebnisse vor allem auf strukturierten Böden, wie z. B. Feinsteinzeugfliesen.

- Hochwertige Mikrofaser für sehr gute Schmutzaufnahmekapazität
- Zusätzliches Deckblatt als Feuchtigkeitsdepot
- Nass- und Feuchtreinigung, insbesondere auf strukturierten Böden
- Ideal für Feinsteinzeugfliesen

Art.-Nr. BCU (VE)	Artikelbezeichnung	Format (cm)	Stück in BCU	BCU in TSU	Anwendung
14738	Twixter White Magic	40	1	25	
14798	Twix White Magic	30	1	25	

Vermop Green Magic



Der hochwertige Wischmop besteht aus sehr saugstarker Microfaser und Polyester und erzielt durch seine mechanische Reinigungsleistung perfekte Ergebnisse vor allem auf strukturierten Böden, wie z. B. Feinsteinzeugfliesen.

- Hochwertige Mikrofaser für sehr gute Schmutzaufnahmekapazität
- Zusätzliches Deckblatt als Feuchtigkeitsdepot
- Nass- und Feuchtreinigung, insbesondere auf strukturierten Böden
- Ideal für Feinsteinzeugfliesen
- Hergestellt aus über 80 % recycelten Materialien

Art.-Nr. BCU (VE)	Artikelbezeichnung	Format (cm)	Stück in BCU	BCU in TSU	Anwendung
14750	Twixter Green Magic	40	1	50	
14785	Twix Green Magic	30	1	50	

Vermop Ceran



Der Vermop Twixter Ceran Wischmop ist ideal für die hygienische Trockenreinigung von empfindlichen Böden geeignet.

- Reinigung ohne Staubaufwirbelung durch elektrostatische Aufladung
- Keine bakterielle Kontamination, da ohne Wasser verwendet
- Trockene Bodenreinigung, ideal für die gelegentliche Reinigung oder Vorreinigung von feuchtigkeitsempfindlichen Böden

Art.-Nr. BCU (VE)	Artikelbezeichnung	Format (cm)	Stück in BCU	BCU in TSU	Anwendung
14154	Twixter Ceran	40	1	25	
14795	Twix Ceran	30	1	25	

Wischen

Scheuern

Handschuhe

Bodenreinigung

Besen und Bürsten

Reinigungswagen

Abfallmanagement

Glasreinigung

Trockensauger

Reinraumreinigung

Digital Solutions

Vermop Twixter Flachpresse



Die Twixter-Presse ist eine Presse für das einfache mechanische Auswringen des Twixter-Mops ohne Handkontakt.

- Auswringen, ohne den Mop vom Halter zu nehmen
- Selbsttätiges Auswringen durch Softpoint (arretierbarer Presshebel) ermöglicht ein arbeitssparendes Auswringen des Mops

Art.-Nr. BCU (VE)	Artikelbezeichnung	Format (cm)	Stück in BCU	BCU in TSU	Anwendung
1871801	Twixter Flachpresse blau	56 x 20 x 56	1	1	
1871802	Twixter Flachpresse rot	56 x 20 x 56	1	1	
1871804	Twixter Flachpresse grün	56 x 20 x 56	1	1	
1871805	Twixter Flachpresse gelb	56 x 20 x 56	1	1	

Vermop Twix Flachpresse



Die Twix-Presse ist eine Presse für das einfache mechanische Auswringen des Twix-Mops ohne Handkontakt

- Auswringen, ohne den Mop vom Halter zu nehmen
- Selbsttätiges Auswringen durch Softpoint (arretierbarer Presshebel) ermöglicht ein arbeitssparendes Auswringen des Mops

Art.-Nr. BCU (VE)	Artikelbezeichnung	Format (cm)	Stück in BCU	BCU in TSU	Anwendung
1871301	Twix Flachpresse blau	41 x 18 x 42	1	1	
1871302	Twix Flachpresse rot	41 x 18 x 42	1	1	
1871304	Twix Flachpresse grün	41 x 18 x 42	1	1	
1871305	Twix Flachpresse gelb	41 x 18 x 42	1	1	

Vermop Nasswischwagen Twixter, Edelstahl



Nasswischwagen für Twixter-Bodenwischsystem.

- 1x 20 l Wanne anthrazit
- 1x 20 l Wanne rot
- 1x Twixter Flachpresse, gelb

Art.-Nr. BCU (VE)	Artikelbezeichnung	Format (cm)	Stück in BCU	BCU in TSU	Anwendung
10432	Nasswischwagen Twixter, Edelstahl	65 x 65 x 97	1	1	

Vermop Nasswischwagen Twixter II, Edelstahl



Nasswischwagen für Twixter-Bodenwischsystem, inklusive Halter zur Anbringung von zwei 6 l-Eimern.

- 1x Grundgestell Twixter II mit Deichsel
- 1x 20 l Wanne anthrazit
- 1x 20 l Wanne rot
- 1x Twixter Flachpresse, gelb
- 2x 6 l Eimer, blau und rot

Art.-Nr. BCU (VE)	Artikelbezeichnung	Format (cm)	Stück in BCU	BCU in TSU	Anwendung
1043299	Nasswischwagen Twixter II, Edelstahl	65 x 65 x 97	1	1	

UltraSpeed Pro System

Der Anspruch an die Reinigung wächst ständig: Maximale Reinigungsleistung, geringere Kosten pro Quadratmeter, einfachere Handhabung und geringer Schulungsaufwand. Ganz gleich, welchen Anforderungen Sie sich stellen müssen, UltraSpeed Pro verbessert Ihre Flächenleistung und damit Ihre Kosten pro Quadratmeter sowie Ihre Flexibilität und Ergonomie drastisch. Bei der Entwicklung des UltraSpeed Pro standen sowohl die Optimierung des Reinigungsprozesses als auch die Flexibilität im Fokus der Ingenieure. Das Ergebnis ist ein System, welches sich ohne großen Aufwand den Reinigungsanforderungen anpasst und die Reinigung schneller und einfacher macht. Das Kernstück des Systems bilden die innovative, patentierte Presse und der Mophalter. Die UltraSpeed Bezüge werden am Halter ausgewaschen und ausgepresst. Beim Auspressen wird der Halter durch den Presshebel nach unten auf den Mop gedrückt. Dies erhöht die Pressleistung.



Vileda UltraSpeed Pro Set



- US Pro Set 25 l: Chassis, 25 l Eimer, Presse
- US Pro Doppelfahreimer Set: Chassis, 25 l Eimer, 10 l Eimer, Presse, Schiebebügel

Art.-Nr. BCU (VE)	Artikelbezeichnung	Format (cm)	Stück in BCU	BCU in TSU	Art.-Nr. TSU (KTN)	Anwendung
147191	US Pro Set 25 l	56 x 38 x 86	1	1	147180	
147209	US Pro Doppelfahreimer Set	59 x 38 x 86	1	1	147200	

Vileda UltraSpeed Pro Ready-to-Go Sets



- US Pro Ready-to-Go Set 25 l: Chassis, 25 l Eimer, Presse, US Pro Klapphalter 40 cm, Mopbezug, Teleskopstiel 100–180 cm
- US Pro Doppelfahreimer Ready-to-Go Set: Chassis, 25 l Eimer, 10 l Eimer, Presse, Schiebebügel, US Pro Klapphalter 40 cm, Mopbezug, Teleskopstiel 100–180 cm
- Mögliche Mopbezüge sind: Trio Mop (Trio), MicroPlus Mop (MP), MicroLite Mop (ML)

Art.-Nr. BCU (VE)	Artikelbezeichnung	Format (cm)	Stück in BCU	BCU in TSU	Art.-Nr. TSU (KTN)	Anwendung
173915	US Pro Ready-to-Go Set 25 l (r-MicroSpeed Max)	40	1	1	173914	
173905	US Pro Doppelfahreimer Ready-to-Go Set (r-MicroSpeed Max)	40	1	1	173904	
174035	US Pro Doppelfahreimer Ready-to-Go Set (r-Trio Max)	40	1	1	174034	
173907	US Pro Doppelfahreimer Ready-to-Go Set (r-MicroLite Max)	40	1	1	173906	

Wischen

Scheuern

Handschuhe

Bodenreinigung

Besen und Bürsten

Reinigungswagen

Abfallmanagement

































Glasreinigung

Trockensauger

Reinraumreinigung

Digital Solutions







Vileda UltraSpeed und CombiSpeed Zubehör

Art.-Nr. BCU (VE)	Artikelbezeichnung	Format (cm)	Stück in BCU	BCU in TSU	Art.-Nr. TSU (KTN)	Anwendung
147595	US Pro Presse	31 x 22,8 x 25,1	1	8	146964	  
147593	US Pro Mophalter	40	1	10	146963	  
508242	Eimer 15 l Clip blau	36,5 x 28 x 27	1	10	114001	  
508243	Eimer 25 l Clip blau	37,2 x 28,3 x 36,5	1	10	114002	  
526330	Eimer 10 l für das Chassis	30 x 23,4 x 28,2	1	1	526330	  
147596	Chassis	55 x 37 x 6	1	6	147252	  
147597	Räder für Chassis	-	1	12	147251	  
147427	Schiebebügel Set	-	1	1	147412	  
114012	Clips rot, gelb, grün für Eimer UltraSpeed	-	20	3	114003	  
120943	Eimer 6 l mit 8 Farbclips	27,8 x 17,6 x 21,6	1	10	120942	  
125949	Deckel für 6 l Eimer	27,6 x 17,7 x 2,3	1	12	125948	  

Vileda UltraSpeed Pro Klapphalter



- Sehr leichter, aber robuster Klapphalter 40 cm
- Einfache Befestigung der UltraSpeed Mopbezüge
- Auch zur Verwendung mit herkömmlichen Taschenmops
- Ergonomisches Auswaschen und Pressen der UltraSpeed Mopbezüge am Halter
- Schnellverschlusswippe zum Öffnen des Halters mit dem Fuß
- Innovatives Drehgelenk mit integriertem Kugelschnäpper zur problemlosen Reinigung von vertikalen Flächen (z. B. Wänden, Sockelleisten und Treppen)

Art.-Nr. BCU (VE)	Artikelbezeichnung	Format (cm)	Stück in BCU	BCU in TSU	Art.-Nr. TSU (KTN)	Anwendung
147593	US Pro Klapphalter	40	1	10	146963	 
171342	r-Teleskopstiel Clip blau	105 – 190	1	10	171340	 
506267	Aluminiumstiel Clip blau	150	1	10	111529	  

Vileda UltraSpeed Pro r-MicroSpeed Max



- 4D-High Performer für alle Arten von Schmutz.
- Extra dichte 4D-Reinigungsstruktur für die effektive Reinigung, auch auf strukturierten Böden
- Premium Microfaservelourkonstruktion kombiniert mit äußeren Schlaufen
- Aus mehr als 35 % recyceltem Material hergestellt
- Monomaterial, 100 % recyclebar
- Bis zu 99,99 % Virenentfernung

Art.-Nr. BCU (VE)	Artikelbezeichnung	Format (cm)	Stück in BCU	BCU in TSU	Art.-Nr. TSU (KTN)	Anwendung
173477	UltraSpeed Pro r-MicroSpeed Max	40	1	10	173476	  

Vileda UltraSpeed Pro r-MicroLite Max



- XL-Performance und Hygienespezialist.
- Tiefenreinigender und leicht gleitender Allzweck-Microfaserwischbezug
- Zur Reinigung von versiegelten oder glatten Oberflächen und speziell für strukturierte Vinylböden optimal geeignet
- Hochwirksame XL-Wischbezug Konstruktion für eine größere Flächenleistung
- Aus mehr als 35 % recycelten Materialien hergestellte
- Monomaterial, 100 % recycelbar
- Bis zu 99,99 % Virenentfernung



Art.-Nr. BCU (VE)	Artikelbezeichnung	Format (cm)	Stück in BCU	BCU in TSU	Art.-Nr. TSU (KTN)	Anwendung
173421	UltraSpeed Pro r-MicroLite Max	40	1	10	173420	

Vileda UltraSpeed Pro r-Trio Max



- All-rounder mit maximierter Schmutzentfernung
- Geeignet für den Einsatz auf stark verschmutzten Hartböden
- Die leicht gleitende Schlaufenkonstruktion passt sich jeder Bodenform an
- 4 perfektionierte Reinigungszonen
- Sehr gute Flächenleistung
- Aus mehr als 35 % recyceltem Material hergestellt
- Bis zu 99,92 % Virenentfernung*



Art.-Nr. BCU (VE)	Artikelbezeichnung	Format (cm)	Stück in BCU	BCU in TSU	Art.-Nr. TSU (KTN)	Anwendung
173432	UltraSpeed Pro r-Trio Max	40	1	10	173431	



Wischen

Scheuern

Handschuhe

Bodenreinigung

Besen und Bürsten

Reinigungswagen

Abfallmanagement

Glasreinigung

Trockensauger

Reinraumreinigung

Digital Solutions

Taschenmop System

Durch die unterschiedlichen Fasermischungen, Besätze, Volumina und Arbeitsbreiten unserer Mopbezüge treffen Sie immer die richtige Wahl und finden garantiert den richtigen Mopbezug für Ihre Reinigungsmethode und Ihren Einsatzbereich. Ein komplettes Sortiment mit innovativen Technologien: Länger haltbare Mopbezüge dank eines geschlossenen Tufting-Verfahrens und überlegene Reinigungsleistung, Ergonomie und Hygiene durch bewährte Fasermischungen. Alle Mopbezüge passen auf die meisten handelsüblichen Halter. Die Basis der beiden neuen Fahreimer (25 l) bildet ein kompaktes Chassis, welches eine hohe Flexibilität bei der Zusammenstellung der Varianten gewährleistet. Der Fahreimer kann somit ganz einfach um einen 10 l Eimer zu einem Doppelfahreimer erweitert werden. Auch die Erweiterung eines dritten Eimers (6 l) ist durch die einfache Anbringung am integrierten Schiebebügel möglich. Die kompakte Größe und die oben beschriebene Flexibilität machen eine direkte Anpassung des Systems an die Reinigungsanforderungen vor Ort möglich.

Vileda CombiSpeed Eimer mit Presse



- Kompaktes Chassis mit einer Größe von nur 0,28 m²
- Set inklusive Presse
- Leichteres Manövrieren durch integrierten Schiebebügel
- Befestigung eines zusätzlichen 6 l Eimers am Schiebebügel
- Eine erhöhte Front sorgt für die richtige Eimerposition und Stabilität während dem Pressen

Art.-Nr. BCU (VE)	Artikelbezeichnung	Format (cm)	Stück in BCU	BCU in TSU	Art.-Nr. TSU (KTN)	Anwendung
149098	Fahreimer mit Vertikalpresse	56 x 38 x 86	1	1	149091	
149099	Doppelfahreimer mit Vertikalpresse	59 x 38 x 86	1	1	149092	

Vermop Nasswischwagen F1, Edelstahl



Nasswischwagen für Sprint-Bodenwischsystem, aus Edelstahl inklusive Halterung zur Anbringung von zwei 6 l Eimern

- Ergonomisches Arbeiten, da Mop nicht vom Halter genommen werden muss zum Ausspülen und Auspressen
- 1x Grundgestell Twixter/F1 mit Deichsel
- 1x 20 l Wanne anthrazit
- 1x 20 l Wanne rot
- 1x F1 Flachpresse

Art.-Nr. BCU (VE)	Artikelbezeichnung	Format (cm)	Stück in BCU	BCU in TSU	Anwendung
15070	Nasswischwagen F1, Edelstahl	55 x 65 x 97	1	1	

Vermop Nasswischwagen Mistral, 2x 17 l, verchromt



Verchromter Nasswischwagen mit 2 Eimern

- 1x Grundgestell
- 2x 17 l Eimer blau und rot
- 1x Vertikalpresse VK4
- 1x Deichsel

Art.-Nr. BCU (VE)	Artikelbezeichnung	Format (cm)	Stück in BCU	BCU in TSU	Anwendung
1044392	Nasswischwagen Mistral, 2x 17 l, verchromt	65 x 65 x 97	1	1	

Vermop Nasswischwagen Mistral, 1x 17 l, verchromt



Verchromter Nasswischwagen mit einem Eimer

- 1x Grundgestell
- 1x 17 l Eimer rot
- 1x Vertikalpresse VK4

Art.-Nr. BCU (VE)	Artikelbezeichnung	Format (cm)	Stück in BCU	BCU in TSU	Anwendung
10448	Nasswischwagen Mistral, 1x 17 l, verchromt	49 x 41 x 90	1	1	

Vermop Nasswischwagen Aquava, 2x 17 l



Nasswischwagen mit leichtem Kunststoffgestell und stabilen 75 mm Rollen

- 1x Grundgestell
- 2x 17 l Eimer blau und rot
- 1x Vertikalpresse VK4 gelb
- 1x Deichsel

Art.-Nr. BCU (VE)	Artikelbezeichnung	Format (cm)	Stück in BCU	BCU in TSU	Anwendung
1614392	Nasswischwagen Aquava, 2x 17 l, gelb	104 x 40 x 85	1	1	
161439202	Nasswischwagen Aquava, 2x 17 l, rot	104 x 40 x 85	1	1	

Vermop Nasswischwagen Aquava, 1x 17 l



Nasswischwagen mit leichtem Kunststoffgestell und stabilen 75 mm Rollen und einem Eimer

- 1x Grundgestell
- 1x 17 l Eimer rot
- 1x Vertikalpresse VK4 gelb

Art.-Nr. BCU (VE)	Artikelbezeichnung	Format (cm)	Stück in BCU	BCU in TSU	Anwendung
10348	Nasswischwagen Aquava, 1x 17 l	50 x 40 x 84	1	1	

Vermop Nasswischwagen Aquava, 1x 17 l + 1x 6 l



Nasswischwagen mit leichtem Kunststoffgestell und stabilen 75 mm Rollen

- 1x Grundgestell ohne Deichsel
- 1x 17 l Eimer rot
- 1x Vertikalpresse VK4 gelb
- 1x 6 l Eimer blau

Art.-Nr. BCU (VE)	Artikelbezeichnung	Format (cm)	Stück in BCU	BCU in TSU	Anwendung
10349	Nasswischwagen Aquava, 1x 17 l + 1x 6 l	50 x 40 x 84	1	1	

Wischen

Scheuern

Handschuhe

Bodenreinigung

Besen und Bürsten

Reinigungswagen

Abfallmanagement

Glasreinigung

Trockensauger

Reinraumreinigung

Digital Solutions

Vermop Zubehör für Nasswischwagen Aquva



- Der Deichsel und der Drahtkorb können ganz einfach an den Nasswischwagen Aquva angebracht werden.

Art.-Nr. BCU (VE)	Artikelbezeichnung	Format (cm)	Stück in BCU	BCU in TSU	Anwendung
10391	Deichsel für Ein-Eimer-Nasswischwagen Aquva	-	1	1	
1052592	Drahtkorb IX für Deichsel	-	1	1	

Vileda CombiSpeed Pro Klapphalter



- Passend für alle handelsüblichen 40 und 50 cm Laschen- und Taschenmopbezüge
- Innovative, zum Patent angemeldeten Klemmen, für eine einfache und sichere Befestigung von Laschenmopbezügen
- Symmetrische Doppelachse und abgeflachte Kanten für ein leichtes Aufziehen von Taschenmopbezügen
- Leichtes, flaches Design für optimale Ergonomie

Art.-Nr. BCU (VE)	Artikelbezeichnung	Format (cm)	Stück in BCU	BCU in TSU	Art.-Nr. TSU (KTN)	Anwendung
143573	CombiSpeed Pro Klapphalter	40	1	10	143572	
143581	CombiSpeed Pro Klapphalter	50	1	10	143580	
171342	r-Teleskopstiel Clip blau	105 – 190	1	10	171340	
506267	Aluminiumstiel Clip blau	150	1	10	111529	

Vermop Sprint V Halter



- Leichtes Einführen des Halters in die Moptaschen dank V-Form
- Öffnen des Halters über Handtaste und Mopabwurf in aufrechter Haltung
- Kein Berühren verschmutzter Mop beim Abwurf
- Optimale Auflage des Halters für sehr gute Schmutzaufnahme
- Extrem wendiger und leicht laufender Halter







































Art.-Nr. BCU (VE)	Artikelbezeichnung	Format (cm)	Stück in BCU	BCU in TSU	Anwendung
10049	Sprint V Halter	40	1	10	
10059	Sprint V Halter	50	1	10	
1882705	Sprint V Clips	-	1	1	
1890005	Scandic X Teleskopstiel gelb	80 – 171	1	5	
1890006	Scandic X Teleskopstiel grau	80 – 171	1	5	
18903	Scandic Telestiel mit Drehkugel gelb	100 – 170	1	5	
1890306	Scandic Telestiel mit Drehkugel grau	100 – 170	1	5	
18907	Scandic Telestiel mit fester Kugel gelb	100 – 170	1	5	
1890706	Scandic Telestiel mit fester Kugel grau	100 – 170	1	5	
18917020	Scandic X – Stiel 23,5 mm Adapter	2,35	1	10	
18923	Teleskopstiel	100 – 168	1	10	
18945	Alustiel	140	1	10	

Vermop Sprint Plus Halter



Flachwischsystem für fast alle Anwendungsbereiche.

- Optimierte Auflagefläche für gleichmäßiges Wischen und sehr gute Schmutzentfernung
- Geringes Gewicht des Halters und hohe Wendigkeit für schnelles Wischen
- Hygienisch, da Spülung und Auswringen ohne Handkontakt erfolgen
- Fußdruckknopf zum Abnehmen des Mops
- Geeignet für Taschenmop und Taschenmop mit Schlaufe (Sprint Plus Mop)







































Art.-Nr. BCU (VE)	Artikelbezeichnung	Format (cm)	Stück in BCU	BCU in TSU	Anwendung
10040	Sprint Plus Halter	40	1	10	  
10050	Sprint Plus Halter	50	1	10	  
18814	Clips für Tuchreinigung 40 cm	-	1	1	  
18815	Clips für Tuchreinigung 50 cm	-	1	1	  
1890005	Scandic X Teleskopstiel gelb	80 – 171	1	5	  
1890006	Scandic X Teleskopstiel grau	80 – 171	1	5	  
18903	Scandic Telestiel mit Drehkugel gelb	100 – 170	1	5	  
1890306	Scandic Telestiel mit Drehkugel grau	100 – 170	1	5	  
18907	Scandic Telestiel mit fester Kugel gelb	100 – 170	1	5	  
1890706	Scandic Telestiel mit fester Kugel grau	100 – 170	1	5	  
18917020	Scandic X – Stiel 23,5 mm Adapter	2,35	1	10	  
18923	Teleskopstiel	100 – 168	1	10	  
18945	Alustiel	140	1	10	  

Vermop Sprint Halter Edelstahl



Taschenmop Halter aus Edelstahl.

- Geeignet für den Einsatz im Reinraum
- Geeignet für Taschenmops

Art.-Nr. BCU (VE)	Artikelbezeichnung	Format (cm)	Stück in BCU	BCU in TSU	Anwendung
10047	Sprint Halter Edelstahl	40	1	10	  
10054	Sprint Halter Edelstahl	50	1	10	  
18814	Clips für Tuchreinigung 40 cm	-	1	1	  
18815	Clips für Tuchreinigung 50 cm	-	1	1	  
1890005	Scandic X Teleskopstiel gelb	80 – 171	1	5	  
1890006	Scandic X Teleskopstiel grau	80 – 171	1	5	  
18903	Scandic Telestiel mit Drehkugel gelb	100 – 170	1	5	  
1890306	Scandic Telestiel mit Drehkugel grau	100 – 170	1	5	  
18907	Scandic Telestiel mit fester Kugel gelb	100 – 170	1	5	  
1890706	Scandic Telestiel mit fester Kugel grau	100 – 170	1	5	  
18917020	Scandic X – Stiel 23,5 mm Adapter	2,35	1	10	  
18923	Teleskopstiel	100 – 168	1	10	  
18945	Alustiel	140	1	10	  

Wischen

Scheuern

Handschuhe

Bodenreinigung

Besen und Bürsten

Reinigungs-
wagen

Abfall-
management

Glasreinigung

Trockensauger

Reinraum-
reinigung

Digital
Solutions

Vermop Sprint Tronic



Der Sprint Tronic Wischbezug ist der Allrounder – Zur Anwendung in verschiedenen Einsatzbereichen.

- High-End-Produkt aus hochwertigen Materialien
- Optimale Schmutzentfernung durch Mikrofaser kombiniert mit guter Wasseraufnahme
- Entfernt sehr erfolgreich Haare
- Allrounder, geeignet für verschiedene Einsatzbereiche

Art.-Nr. BCU (VE)	Artikelbezeichnung	Format (cm)	Stück in BCU	BCU in TSU	Anwendung
14084	Sprint Tronic blau	40	1	50	
1408482	Sprint Tronic rot	40	1	50	
1408484	Sprint Tronic grün	40	1	50	
1408485	Sprint Tronic gelb	40	1	50	
14095	Sprint Tronic blau	50	1	50	
1409582	Sprint Tronic rot	50	1	50	
1409584	Sprint Tronic grün	50	1	50	
1409585	Sprint Tronic gelb	50	1	50	

Vermop Sprint Green Tronic



Der Sprint Green Tronic ist ein nachhaltiger Wischbezug und ein echter Allrounder – Zur Anwendung in verschiedenen Einsatzbereichen.

- High-End-Produkt aus hochwertigen Materialien
- Optimale Schmutzentfernung durch Mikrofaser kombiniert mit guter Wasseraufnahme
- Entfernt sehr erfolgreich Haare
- Allrounder, geeignet für verschiedene Einsatzbereiche
- Hergestellt aus bis zu 60 % recycelten Materialien

Art.-Nr. BCU (VE)	Artikelbezeichnung	Format (cm)	Stück in BCU	BCU in TSU	Anwendung
14085	Sprint Green Tronic	40	1	50	

Vermop Sprint Tronic Light

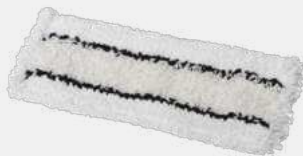

Der Sprint Tronic Light ist ein getufteter Wischbezug und ein echter Allrounder.

- High-End-Produkt aus hochwertigen Materialien
- Optimale Schmutzanlösung dank Microfaser kombiniert mit guter Wasseraufnahme
- Nimmt Haare sehr gut auf

Art.-Nr. BCU (VE)	Artikelbezeichnung	Format (cm)	Stück in BCU	BCU in TSU	Anwendung
14082	Sprint Tronic Light	40	1	50	
14092	Sprint Tronic Light	50	1	50	

Vermop Sprint Plus Tronic

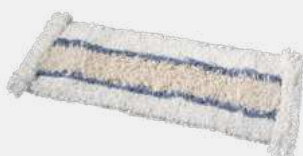

Der Sprint Plus Tronic Wischbezug ist der Allrounder – Zur Anwendung in verschiedenen Einsatzbereichen.

- High-End-Produkt aus hochwertigen Materialien
- Optimale Schmutzentfernung durch Mikrofaser kombiniert mit guter Wasseraufnahme
- Entfernt sehr erfolgreich Haare
- Allrounder, geeignet für verschiedene Einsatzbereiche

Art.-Nr. BCU (VE)	Artikelbezeichnung	Format (cm)	Stück in BCU	BCU in TSU	Anwendung
14944	Sprint Plus Tronic	40	1	50	
14954	Sprint Plus Tronic	50	1	50	

Vileda r-Trio Mop



Allrounder mit maximierter Schmutzentfernung.

- Geeignet für den Einsatz auf stark verschmutzten Hartböden
- Die leicht gleitende Schlaufenkonstruktion passt sich jeder Bodenform an
- 4 perfektionierte Reinigungszone:
- Sehr gute Flächenleistung
- Aus mehr als 35 % recyceltem Material hergestellt
- Bis zu 99,92 % Virenentfernung*

Art.-Nr. BCU (VE)	Artikelbezeichnung	Format (cm)	Stück in BCU	BCU in TSU	Art.-Nr. TSU (KTN)	Anwendung
173451	r-Trio Max (Farbfähnchen)	40	1	20	173450	
173453	r-Trio Max (blaues Saumband)	40	1	20	173452	
173455	r-Trio Max (rotes Saumband)	40	1	20	173454	
173459	r-Trio Max (Farbfähnchen)	50	1	20	173458	
173461	r-Trio Max (blaues Saumband)	50	1	20	173460	
173463	r-Trio Max (rotes Saumband)	50	1	20	173462	

Vermop Sprint Classic



Allrounder mit maximierter Schmutzentfernung.

- Der hochwertige Baumwollmop ist getuftet und besteht aus 23 % Baumwolle und aus 77 % Polyester
- Gute Wasseraufnahme- und Gleiteigenschaften
- Ideal geeignet für die allgemeine Reinigung mit hohem Reinigungsmittelverbrauch

Art.-Nr. BCU (VE)	Artikelbezeichnung	Format (cm)	Stück in BCU	BCU in TSU	Anwendung
14584	Sprint Classic	40	1	50	
14501	Sprint Classic	50	1	50	
14942	Sprint Plus Classic	40	1	50	
14952	Sprint Plus Classic	50	1	50	

Vermop Sprint Basic



Der Vermop Sprint Baumwollmop Basic ist getuftet und besteht aus 32 % Baumwolle und aus 68 % Polyester.

- Besonders gute Wasseraufnahme
- Sehr gute Schmutzaufnahme

Art.-Nr. BCU (VE)	Artikelbezeichnung	Format (cm)	Stück in BCU	BCU in TSU	Anwendung
14824	Sprint Basic	40	1	50	
14821	Sprint Basic	50	1	50	

Wischen

Scheuern

Handschuhe

Bodenreinigung

Besen und Bürsten

Reinigungswagen

Abfallmanagement

Glasreinigung

Trockensauger

Reinraumreinigung

Digital Solutions

Vermop Sprint Green Basic



Der Vermop Sprint Baumwollmop Green Basic ist die nachhaltige Variante zum Basic Mop und besteht aus 32 % Baumwolle und aus 68 % Polyester.

- Ökonomische Alternative zum Basic Mop
- Gute Wasseraufnahme
- Gute Schmutzentfernung
- Hergestellt aus über 25 % recycelten Materialien

Art.-Nr. BCU (VE)	Artikelbezeichnung	Format (cm)	Stück in BCU	BCU in TSU	Anwendung
14828	Sprint Green Basic	40	1	50	
14829	Sprint Green Basic	50	1	50	

Vermop Sprint Basic Light



Der Vermop Sprint Baumwollmop Basic ist getuftet und besteht aus 32 % Baumwolle und aus 68 % Polyester.

- Besonders gute Wasseraufnahme
- Sehr gute Schmutzaufnahme

Art.-Nr. BCU (VE)	Artikelbezeichnung	Format (cm)	Stück in BCU	BCU in TSU	Anwendung
14884	Sprint Basic Light	40	1	50	
14885	Sprint Basic Light	50	1	50	

Vermop Sprint Plus Basic



Der Vermop Sprint Plus Baumwollmop Basic ist getuftet und besteht aus 32 % Baumwolle und aus 68 % Polyester.

- Besonders gute Wasseraufnahme
- Sehr gute Schmutzaufnahme

Art.-Nr. BCU (VE)	Artikelbezeichnung	Format (cm)	Stück in BCU	BCU in TSU	Anwendung
14940	Sprint Plus Basic	40	1	50	
14950	Sprint Plus Basic	50	1	50	

Vermop Sprint Antibak



Ein antibakterieller Wirkstoff auf Basis von Silberionen hemmt das Bakterienzellwachstum. Dieser Effekt ist weitgehend chemikalienbeständig. Somit ist der Vermop Twixter Antibak ideal für die desinfizierende Reinigung in Krankenhäusern und Altenheimen.

- Spezielle Faserbehandlung für antibakterielle Wirkung
- Hohe Absorptionsfähigkeit
- Hohe Haltbarkeit
- Grüne Mopfarbe, um Blut weniger sichtbar zu machen

Art.-Nr. BCU (VE)	Artikelbezeichnung	Format (cm)	Stück in BCU	BCU in TSU	Anwendung
14340	Sprint Antibak	40	1	50	
14350	Sprint Antibak	50	1	50	

Vileda Tuftmop



- Wirtschaftlicher Mopbezug zur feuchten oder nassen Unterhaltsreinigung aller Bereiche
- Polyester-Baumwoll-Mischung. Innen: Schlinge getuftet, außen: Franse genäht
- Waschbar bis 95 °C
- Taschenmop

Art.-Nr. BCU (VE)	Artikelbezeichnung	Format (cm)	Stück in BCU	BCU in TSU	Art.-Nr. TSU (KTN)	Anwendung
143226	Tuftmop (Profimop) (Taschen)	40	1	20	143192	
143227	Tuftmop (Profimop) (Taschen)	50	1	20	143193	

Vermop Sprint Ultra



Die geschlossenen Fransen des Sprint Ultra Mops sind ideal für die Reinigung von homogenen Oberflächen. Sie sind besonders haltbar und nehmen Schmutz optimal auf.

- Gute Gleiteigenschaften
- Optimales Auswaschverhalten
- Optimal für die Unterhaltsreinigung in stärker verschmutzten Bereichen
- Optimal zum Beschichten von Böden

Art.-Nr. BCU (VE)	Artikelbezeichnung	Format (cm)	Stück in BCU	BCU in TSU	Anwendung
14582	Sprint Ultra	40	1	50	
14552	Sprint Ultra	50	1	50	

Vileda r-MicroSpeed Max



4D-High Performer für alle Arten von Schmutz.

- Extra dichte 4D-Reinigungsstruktur für die effektive Reinigung, auch auf strukturierten Böden
- Premium Microfaservelourkonstruktion kombiniert mit äußeren Schlaufen
- Aus mehr als 35 % recyceltem Material hergestellt
- Monomaterial, 100 % recycelbar
- Bis zu 99,99 % Virenentfernung

Art.-Nr. BCU (VE)	Artikelbezeichnung	Format (cm)	Stück in BCU	BCU in TSU	Art.-Nr. TSU (KTN)	Anwendung
173471	r-MicroSpeed Max (Farbfähnchen)	40	1	20	173470	
173473	r-MicroSpeed Max (blaues Saumband)	40	1	20	173472	
173475	r-MicroSpeed Max (rotes Saumband)	40	1	20	173474	

Wischen

Scheuern

Handschuhe

Bodenreinigung

Besen und Bürsten

Reinigungs-
wagen

Abfall-
management

Glasreinigung

Trockensauger

Reinraum-
reinigung

Digital
Solutions

Vileda r-MicroLite Mop



XL-Performance und Hygienespezialist.

- Tiefenreinigender und leicht gleitender Allzweck-Microfaserwischbezug
- Zur Reinigung von versiegelten oder glatten Oberflächen und speziell für strukturierte Vinylböden optimal geeignet"
- Hochwirksame XL-Wischbezug Konstruktion für eine größere Flächenleistung
- Aus mehr als 35 % recycelten Materialien hergestellt
- Monomaterial, 100 % recycelbar
- Bis zu 99,99 % Virenentfernung



Art.-Nr. BCU (VE)	Artikelbezeichnung	Format (cm)	Stück in BCU	BCU in TSU	Art.-Nr. TSU (KTN)	Anwendung
173408	r-MicroLite Max (Farbfähnchen)	40	1	20	173407	
173411	r-MicroLite Max (blaues Saumband)	40	1	20	173410	
173413	r-MicroLite Max (rotes Saumband)	40	1	20	173412	
173415	r-MicroLite Max (Farbfähnchen)	50	1	20	173414	
173417	r-MicroLite Max (blaues Saumband)	50	1	20	173416	
173419	r-MicroLite Max (rotes Saumband)	50	1	20	173418	

Vermop Sprint Brush



Das feine Microfasergewebe des Vermop Sprint Brush erzielt perfekte Reinigungsergebnisse auch auf strukturierten Böden, da der Schmutz selbst aus den Mikroporen der Oberflächen gelöst und aufgenommen wird. Die Borstenstreifen reinigen auch in Fugen gründlich. Somit ist der Vermop Sprint Brush Wischmop ideal für Sicherheitsfliesen in Sanitär- und Bäderebereichen.

- Hervorragende Schmutzauflockerung und -entfernung
- Gute Gleiteigenschaften auf Sicherheitsfliesen
- Borstenstreifen reinigen auch Fugen gründlich
- Nassreinigung von stark strukturierten und rauen Bodenbelägen

Art.-Nr. BCU (VE)	Artikelbezeichnung	Format (cm)	Stück in BCU	BCU in TSU	Anwendung
1444885	Sprint Brush	40	1	50	
1444085	Sprint Brush	50	1	50	

Vermop Sprint Brush Progressive

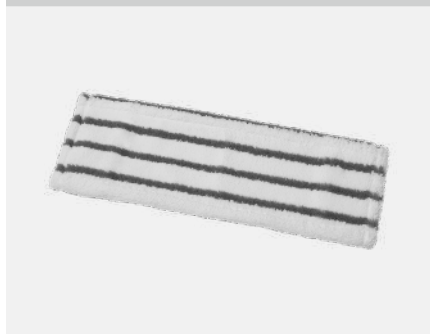

Der Vermop Sprint Brush Progressive ist ideal zur Reinigung von strukturierten Böden geeignet. Mit dem Vermop Sprint Brush Progressive lassen sich harte, raue und stark strukturierte Bodenbeläge besonders gut reinigen. Der Microfasermop ist mit effektiven Borstenstreifen versehen, die auch für die gründliche Reinigung von Fugen einsetzbar sind. Somit eignet sich der Mop optimal für die Unterhaltsreinigung.

- Gute Schmutzanlösung
- Gute Gleiteigenschaften auf Sicherheitsfliesen
- Borstenstreifen reinigen auch Fugen gründlich

Art.-Nr. BCU (VE)	Artikelbezeichnung	Format (cm)	Stück in BCU	BCU in TSU	Anwendung
14442	Sprint Brush Progressive	40	1	50	
14446	Sprint Brush Progressive	50	1	50	

Vermop Sprint Green Brush Progressive



Der Vermop Sprint Green Brush Progressive ist ideal zur nachhaltigen Reinigung von strukturierten Böden geeignet. Mit dem Vermop Sprint Green Brush Progressive lassen sich harte, raue und stark strukturierte Bodenbeläge besonders gut reinigen. Der Microfasermop ist mit effektiven Borstenstreifen versehen, die auch für die gründliche Reinigung von Fugen einsetzbar sind. Somit eignet sich der Mop optimal für die Unterhaltsreinigung.

- Gute Schmutzanlösung
- Gute Gleiteigenschaften auf Sicherheitsfliesen
- Borstenstreifen reinigen auch Fugen gründlich
- Hergestellt aus über 60 % recycelten Materialien

Art.-Nr. BCU (VE)	Artikelbezeichnung	Format (cm)	Stück in BCU	BCU in TSU	Anwendung
14445	Sprint Green Brush Progressive	40	1	50	

Vileda Base Loop Mop



- Klassisch gestrickter Wischbezug, welcher sich für alle Bodenbeläge eignet
- Der Base Loop Mop entfernt normale Verschmutzungen mühelos und lässt sich sowohl nass als auch nebelfeucht anwenden
- Taschenmop

Art.-Nr. BCU (VE)	Artikelbezeichnung	Format (cm)	Stück in BCU	BCU in TSU	Art.-Nr. TSU (KTN)	Anwendung
151069	Base Loop Mop (Tasche)	40	1	100	151060	
151070	Base Loop Mop (Tasche)	50	1	100	151061	

Vileda Base Micro Mop



- Kurzfloriger Microfaser-Wischbezug mit leicht abrasiver Wirkung, welcher zuverlässig normale und starke Verschmutzungen von porösen und strukturierten Oberflächen entfernt
- Taschenmop

Art.-Nr. BCU (VE)	Artikelbezeichnung	Format (cm)	Stück in BCU	BCU in TSU	Art.-Nr. TSU (KTN)	Anwendung
173358	BaseMicro (Farbfähnchen)	40	1	100	173357	
173360	BaseMicro (blaues Saumband)	40	1	100	173359	
173362	BaseMicro (rotes Saumband)	40	1	100	173361	
173364	BaseMicro (Farbfähnchen)	50	1	100	173363	
173366	BaseMicro (blaues Saumband)	50	1	100	173365	
173368	BaseMicro (rotes Saumband)	50	1	100	173367	

Wischen

Scheuern

Handschuhe

Bodenreinigung

Besen und Bürsten

Reinigungswagen

Abfallmanagement

Glasreinigung

Trockensauger

Reinraumreinigung

Digital Solutions

Vermop Sprint Progressive



Der Microfaser-Doppelmop sorgt für eine ausgezeichnete Schmutzanlösung und besitzt eine sehr gute Aufnahme von Schmutz.

- Gute Wasseraufnahme
- Besteht zu 100 % aus Polyester

Art.-Nr. BCU (VE)	Artikelbezeichnung	Format (cm)	Stück in BCU	BCU in TSU	Anwendung
1442481	Sprint Progressive blau	40	1	50	
1442482	Sprint Progressive rot	40	1	50	
14424	Sprint Progressive weiß	40	1	50	
1442681	Sprint Progressive blau	50	1	50	
1442682	Sprint Progressive rot	50	1	50	
14426	Sprint Progressive weiß	50	1	50	

Vileda CombiSpeed r-MicroTech



- Genähter Microfaser-Vollfransenbezug mit hochwertiger Faserkombination (80 % Polyester / 20 % Polypropylen)
- Optimale Reinigungsleistung auf einer Vielzahl normal bis stark verschmutzter Böden
- Keine Viskoseanteile, dadurch erhöhte Chemikalien- und Temperaturbeständigkeit
- Für die desinfizierende Bodenreinigung geeignet
- Erhöhte Waschresistenz/Haltbarkeit durch ungespaltene Microfasern
- Enorme Saugfähigkeit durch Microfaser-Kapillareffekt
- Taschenmop
- Entfernt bis zu 99,99 % der Viren von Oberflächen (keine Desinfektion)¹
- Entfernt bis zu 99,99 % der Bakterien von Oberflächen³
- Hergestellt aus bis zu 30 % recycelten Materialien: 3,5 PET-Flaschen wiederverwertet in 1 Mop

Art.-Nr. BCU (VE)	Artikelbezeichnung	Format (cm)	Stück in BCU	BCU in TSU	Art.-Nr. TSU (KTN)	Anwendung
169384	CombiSpeed r-MicroTech	40	1	20	169383	

Vileda CombiSpeed MicroCombi Mop



- Eine Kombination aus langen und kurzen Fasern für eine einzigartige, effiziente Reinigung
- Lange Microfaser-Fransen für eine gute Aufnahme von losen Schmutzpartikeln
- Kurze Microfasern aus dem neuen, verbesserten MicroPlus Material für eine noch effizientere, effektivere und leichtere Reinigung
- Besonders geeignet für strukturierte, stark beanspruchte Böden, wie z. B. Feinsteinzeug
- Taschenmop
- Entfernt bis zu 99,99 % der Viren von Oberflächen (keine Desinfektion)¹
- Aus bis zu 15 % recycelten Materialien hergestellt

Art.-Nr. BCU (VE)	Artikelbezeichnung	Format (cm)	Stück in BCU	BCU in TSU	Art.-Nr. TSU (KTN)	Anwendung
525160	CombiSpeed MicroCombi Mop	40	1	20	144267	

Vileda CombiSpeed MicroPlus Mop



Neuartiges Microfasermaterial für eine noch effizientere und effektivere Reinigung.

- Reinigungsstreifen für ein leichteres entfernen von angetrocknetem Schmutz
- Ideal für Sicherheits- und Gummibeläge sowie für strukturierte, offenporige Böden, wie z. B. Feinsteinzeug
- Niedrige Waschkosten, reduzierter Chemieeinsatz
- Taschenmop
- Entfernt bis zu 99,99 % der Viren von Oberflächen (keine Desinfektion)¹

Art.-Nr. BCU (VE)	Artikelbezeichnung	Format (cm)	Stück in BCU	BCU in TSU	Art.-Nr. TSU (KTN)	Anwendung
525162	CombiSpeed MicroPlus Mop	40	1	20	144269	

Vermop Sprint White Magic



Der hochwertige Wischmop besteht aus sehr saugstarker Microfaser und Polyester und erzielt durch seine mechanische Reinigungsleistung perfekte Ergebnisse vor allem auf strukturierten Böden, wie z.B. Feinsteinzeugfliesen.

- Hochwertige Mikrofaser für sehr gute Schmutzaufnahmekapazität
- Zusätzliches Deckblatt als Feuchtigkeitsdepot
- Nass- und Feuchtreinigung, insbesondere auf strukturierten Böden
- Ideal für Feinsteinzeugfliesen

Art.-Nr. BCU (VE)	Artikelbezeichnung	Format (cm)	Stück in BCU	BCU in TSU	Anwendung
14474	Sprint White Magic	40	1	50	
14470	Sprint White Magic	50	1	50	

Vermop Sprint White Magic OA



Der hochwertige Wischmop besteht aus sehr saugstarker Microfaser und Polyester und erzielt durch seine mechanische Reinigungsleistung perfekte Ergebnisse vor allem auf strukturierten Böden, wie z.B. Feinsteinzeugfliesen.

- Hochwertige Mikrofaser für sehr gute Schmutzaufnahmekapazität
- Zusätzliches Deckblatt als Feuchtigkeitsdepot
- Nass- und Feuchtreinigung, insbesondere auf strukturierten Böden
- Ideal für Feinsteinzeugfliesen

Art.-Nr. BCU (VE)	Artikelbezeichnung	Format (cm)	Stück in BCU	BCU in TSU	Anwendung
1447485	Sprint White Magic OA	40	1	50	
1447085	Sprint White Magic OA	50	1	50	

Vermop Sprint White Magic Reinraum



Der hochwertige Wischmop besteht aus sehr saugstarker Microfaser und Polyester und erzielt durch seine mechanische Reinigungsleistung perfekte Ergebnisse vor allem auf strukturierten Böden, wie z.B. Feinsteinzeugfliesen.

- Hochwertige Mikrofaser für sehr gute Schmutzaufnahmekapazität
- Zusätzliches Deckblatt als Feuchtigkeitsdepot
- Nass- und Feuchtreinigung, insbesondere auf strukturierten Böden
- Ideal für Feinsteinzeugfliesen
- Reinraumgeeignet

Art.-Nr. BCU (VE)	Artikelbezeichnung	Format (cm)	Stück in BCU	BCU in TSU	Anwendung
1447485PES	Sprint White Magic Reinraum	40	1	50	
1447085PES	Sprint White Magic OA	50	1	50	

Wischen

Scheuern

Handschuhe

Bodenreinigung

Besen und Bürsten

Reinigungs-
wagen

Abfall-
management

Glasreinigung

Trockensauger

Reinraum-
reinigung

Digital
Solutions

Vermop Sprint Green Magic



Der hochwertige nachhaltige Wischmop besteht aus sehr saugstarker Microfaser und Polyester und erzielt durch seine mechanische Reinigungsleistung perfekte Ergebnisse vor allem auf strukturierten Böden, wie z.B. Feinsteinzeugfliesen.“

- Hochwertige Mikrofaser für sehr gute Schmutzaufnahmekapazität
- Zusätzliches Deckblatt als Feuchtigkeitsdepot
- Nass- und Feuchtreinigung, insbesondere auf strukturierten Böden
- Ideal für Feinsteinzeugfliesen
- Hergestellt aus über 80 % recycelten Materialien

Art.-Nr. BCU (VE)	Artikelbezeichnung	Format (cm)	Stück in BCU	BCU in TSU	Anwendung
1445485	Sprint Green Magic	40	1	50	
1445085	Sprint Green Magic	50	1	50	

Vermop Sprint Universal ONE



Produktinnovation ausgezeichnet mit dem CMS PURUS AWARD 2023 Kombination aus Trocken- und Nassreinigung in einem Mop spart Zeit, Kosten, Ressourcen und Schulungsaufwand.

- Sowohl für die Trockenreinigung als auch für die Feucht- und Nassreinigung von Flächen bis zu 35 m²“
- Hochwertige Microfaser für sehr gute Schmutzanlösung und Aufnahme von Staub und losen Schmutzpartikeln ohne Staubaufwirbelungen
- Sehr gute Wasseraufnahme in der Feucht- und Nassreinigung

Art.-Nr. BCU (VE)	Artikelbezeichnung	Format (cm)	Stück in BCU	BCU in TSU	Anwendung
1446485	Sprint Universal ONE	40	1	50	
1446085	Sprint Universal ONE	50	1	50	

Vileda CombiSpeed SafeMop



Bezug für die Reinigung von Sicherheitsböden (z. B. in Küchen oder Duschräumen).

- Extra starke, abrasive Schrubb-Seite mit Microfaseranteil
- Löst selbst hartnäckigen, fest haftenden Schmutz auf stark strukturierten Böden
- Hohe Chemikalienbeständigkeit
- Taschenmop

Art.-Nr. BCU (VE)	Artikelbezeichnung	Format (cm)	Stück in BCU	BCU in TSU	Art.-Nr. TSU (KTN)	Anwendung
147484	CombiSpeed SafeMop (Taschen)	40	1	20	147476	

Vermop Sprint Blue



Das Borstenmaterial des Vermop Sprint Blue Wischmop hat eine abrasive Arbeitsweise für eine mechanische Schmutzanlösung. Somit ist er ideal für stark strukturierte Steinfußböden, wie z. B. Sicherheitsfliesen in Küchen oder Sanitärbereichen.

- Abrasives Material für optimale mechanische Schmutzentfernung
- Die weiße White Magic Seite ist optimal, um den Schmutz aufzunehmen

Art.-Nr. BCU (VE)	Artikelbezeichnung	Format (cm)	Stück in BCU	BCU in TSU	Anwendung
14434	Sprint Blue	40	1	50	
14430	Sprint Blue	50	1	50	

Vermop Sprint Red



Das Borstenmaterial des Vermop Sprint Red Wischmop hat eine abrasive Arbeitsweise für eine mechanische Schmutzauflösung. Somit ist er ideal für stark strukturierte Stein-fußböden, wie z. B. Sicherheitsfliesen in Küchen oder Sanitärbereichen."

- Abrasives Material für optimale mechanische Schmutzentfernung
- Die weiße White Magic Seite ist optimal, um den Schmutz aufzunehmen

Art.-Nr. BCU (VE)	Artikelbezeichnung	Format (cm)	Stück in BCU	BCU in TSU	Anwendung
1443482	Sprint Red	40	1	50	
1443082	Sprint Red	50	1	50	

Wischen

Scheuern

Vileda r-MicroOne Premium CombiSpeed Pro Mop

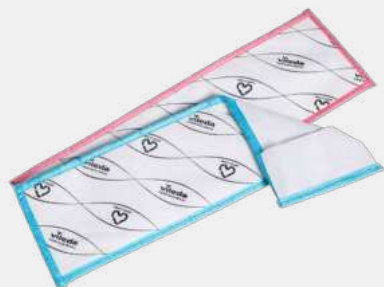

- Hervorragende Reinigungsleistung durch fortschrittliche Microfasertechnologie
- Entfernt bis zu 99,99 % der Viren von Oberflächen (keine Desinfektion)¹
- Entfernt bis zu 99,99 % der Bakterien von Oberflächen³
- Bis zu 30 % mehr Flächenleistung im Vergleich zu herkömmlichen Einwegmops
- Hergestellt aus bis zu 88 % recycelten Materialien: 3 PET-Flaschen wiederverwertet in 1 Mop
- Nach Gebrauch zu 100 % recycelbar
- Geeignet für die aufbereitete und die Eimer & Presse-methode
- Keine komplizierte Wäschelogsik
- Garantierte Kompatibilität mit allen 40 cm Flachmopssystemen
- Zwei unterschiedliche Farben zur einfachen Unterscheidung der Mops und individuellen Anpassung an Ihr Hygienesystem

Art.-Nr. BCU (VE)	Artikelbezeichnung	Format (cm)	Stück in BCU	BCU in TSU	Art.-Nr. TSU (KTN)	Anwendung
170307	r-MicroOne Premium CombiSpeed Pro Mop blau	40	25	6	170306	
170309	r-MicroOne Premium CombiSpeed Pro Mop rot	40	25	6	170308	

Handschuhe

Bodenreinigung

Besen und Bürsten

Vermop Sprint Ceran



Trockenreinigung



Der Vermop Sprint Ceran Wischmop ist ideal für die hygienische Trockenreinigung von empfindlichen Böden geeignet.

- Reinigung ohne Staubaufwirbelung durch elektrostatische Aufladung
- Keine bakterielle Kontamination, da ohne Wasser verwendet
- Trockene Bodenreinigung, ideal für die gelegentliche Reinigung oder Vorreinigung von feuchtigkeitsempfindlichen Böden

Art.-Nr. BCU (VE)	Artikelbezeichnung	Format (cm)	Stück in BCU	BCU in TSU	Anwendung
14484	Sprint Ceran	40	1	50	
14480	Sprint Ceran	50	1	50	

Reinigungs-wagen

Abfall-management

Glasreinigung

Trockensauger

Vermop Sprint Ceran OA



Trockenreinigung

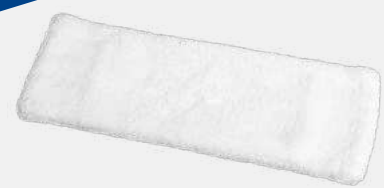

Der Vermop Sprint Ceran Wischmop OA ist ideal für die hygienische Trockenreinigung von empfindlichen Böden geeignet.

- Reinigung ohne Staubaufwirbelung durch elektrostatische Aufladung
- Keine bakterielle Kontamination, da ohne Wasser verwendet
- Trockene Bodenreinigung, ideal für die gelegentliche Reinigung oder Vorreinigung von feuchtigkeitsempfindlichen Böden

Art.-Nr. BCU (VE)	Artikelbezeichnung	Format (cm)	Stück in BCU	BCU in TSU	Anwendung
1448485	Sprint Ceran OA	40	1	50	
1448085	Sprint Ceran OA	50	1	50	

Reinraum-reinigung

Digital Solutions

Wischarmop-Systeme

Neben den Flachwischsystemen bietet das umfassende Sortiment von Vileda Professional auch eine umfangreiche Auswahl an kleinen, mobilen Wischarmop-Systemen, wie z. B. der klassische SuperMop.

Vileda SuperMop AG



- Sehr saugfähige und haltbare Vliesstoff-Reinigungsstreifen
- Antibakterielle Eigenschaften
- Zick-Zack-Schnitt für eine erhöhte Aufnahme von Schmutzpartikeln
- Fusselfrei, keine Flusenrückstände
- Leichter Metallic-Stiel mit „Monoclick“-Halterung
- Handlicher Eimer mit Ausguss, Griffmulde und Wringer

Art.-Nr. BCU (VE)	Artikelbezeichnung	Format (cm)	Stück in BCU	BCU in TSU	Art.-Nr. TSU (KTN)	Anwendung
162137	Supermop Eimer 10 l mit Wringer	-	1	12	162136	
167850	SuperMop AG blau	-	1	24	167842	
100838	SuperMop Stiel	138	1	36	100273	

Vermop Aquva Halter



Das Aquva System von Vermop: Für große Flottenmengen perfekt geeignet.

- Einfache Anbringung des Mops

Art.-Nr. BCU (VE)	Artikelbezeichnung	Format (cm)	Stück in BCU	BCU in TSU	Anwendung
18024	Aquva Halter aus Kunststoff	17,5	1	10	
18027	Aquva Halter mit Edelstahlbügel	16,5	1	10	
1890005	Scandic X Teleskopstiel gelb	80 – 171	1	10	
1890006	Scandic X Teleskopstiel grau	80 – 171	1	10	
18917030	Scandic X Stiel 23,5 mm Adapter	2,35	1	10	
18923	Teleskopstiel	100 – 168	1	10	
18945	Alustiel	140	1	10	
18930	Stiel	140	1	10	

Vermop Aquva Basic



Der Aquva Basic mit Band bietet eine hohe Schmutzaufnahmekapazität und eignet sich besonders gut für Bereiche mit starken Verschmutzungen, die viel Wasser erfordern, wie öffentliche Sanitärbereiche und Hallen.

- Hergestellt aus einer Baumwollmischung
- Effektiv und praktisch für die Reinigung von großen Flächen

Art.-Nr. BCU (VE)	Artikelbezeichnung	Format (cm)	Stück in BCU	BCU in TSU	Anwendung
13118	Aquva Basic	300 g	1	50	
13114	Aquva Basic	350 g	1	50	
13120	Aquva Basic	400 g	1	50	
13126	Aquva Basic	450 g	1	50	

Vermop Aquva Mini



Zur Reinigung kleiner Flächen und Aufnahme von verschütteten Flüssigkeiten.

- Das Aquva System zeichnet sich durch großes Wasseraufnahme- und Wasserverteilungsvermögen aus

Art.-Nr. BCU (VE)	Artikelbezeichnung	Format (cm)	Stück in BCU	BCU in TSU	Anwendung
18943	Mini Aquva Stiel	132	1	25	
19365	Aquva Mini	-	1	24	
19363	Mini Aquva Set	-	1	12	
1936305	Ersatz-Presseseinsatz Mini Aquva	-	1	1	
19592	Eimer 15 l	-	1	1	

Vermop Wringboy



Eimer mit integrierter Auswringvorrichtung; einfach zu bedienen.

- Das einfache Zusammendrücken des Mops ermöglicht eine genaue Dosierung der Feuchtigkeit, wodurch ein optimales Reinigungsergebnis erzielt wird.
- Kippsicher
- Bequem zu tragen
- Extrem robust, kleinteiliger Austausch von defekten Teilen

Art.-Nr. BCU (VE)	Artikelbezeichnung	Format (cm)	Stück in BCU	BCU in TSU	Anwendung
19590	Wringboy	-	1	1	
19592	Eimer 15 l	-	1	1	

SprayPro Edelstahl

Der SprayPro Edelstahl ist immer einsatzbereit – einfach den Stiel befüllen, die Kappe schließen und es kann losgehen. Um den Boden mit Reinigungslösung zu besprühen, müssen Sie nur kurz den Hebel drücken. Das zeitaufwändige Auswringen des Mops und das Befüllen/Entleeren von schweren Wassereimern entfällt.



Vileda SprayPro Edelstahl



- Jederzeit einsatzbereit, leicht und benutzerfreundlich
- Tank für Reinigungslösung im Stiel, daher keine externen Behälter notwendig
- Für alle Vileda Professional Reinigungssysteme geeignet
- Ergonomischer Handgriff
- Inklusive Messbecher und farbcodierter Aufkleber zur Kennzeichnung verschiedener Reinigungsbereiche
- Hochwertig verarbeitet und robust dank Edelstahl
- Verschiedene Komplettsets inkl. Halter und Wischbezug verfügbar

Art.-Nr. BCU (VE)	Artikelbezeichnung	Format (cm)	Stück in BCU	BCU in TSU	Art.-Nr. TSU (KTN)	Anwendung
151515	Spray Pro Edelstahl (Stiel inkl. Messbecher 500 ml)	145	1	6	151514	
152802	SprayPro Set 40 cm (SprayPro Edelstahl, CombiSpeed Pro Halter, TrioMop)	155	1	1	131276	

Wischen

Scheuern

Handschuhe

Bodenreinigung

Besen und Bürsten

Reinigungswagen

Abfallmanagement

Glasreinigung

Trockensauger

Reinraumreinigung

Digital Solutions

SCANDIC System















Der Klett mop Scandic übernimmt alle nötigen Aufgaben der Feucht- und Trockenreinigung. Ob stark überstelltes Büro oder große Produktionshalle – der Scandic Mono und Duo von VERMOP bewältigt alle Flächengrößen problemlos. Dank seines leichten Halters und der verschiedenen Arbeitsbreiten eignet sich der Klett mop auch gut für die Decken- und Wandreinigung. Hochwertige Bezüge garantieren die gewünschten Reinigungsergebnisse.



Vermop Scandic Mono Halter



- Halteplatte aus wischdesinfizierbarem Kunststoff
- Geeignet für kleine bis große Flächen (von 28 bis 120 cm)
- Geringes Haltergewicht ermöglicht ergonomisches Arbeiten
- Einfaches Einspannen und Wechseln der Mops durch das Klettprinzip

Art.-Nr. BCU (VE)	Artikelbezeichnung	Format (cm)	Stück in BCU	BCU in TSU	Anwendung
10228	Scandic Mono Halter	28	1	10	  
10204	Scandic Mono Halter	40	1	10	  
10206	Scandic Mono Halter	60	1	10	  
10208	Scandic Mono Halter	80	1	10	  
10212	Scandic Mono Halter	120	1	5	  

Vermop Scandic Duo Halter







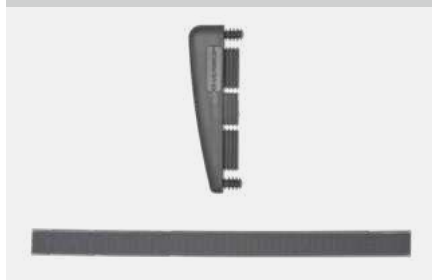

- Halteplatte aus wischdesinfizierbarem Kunststoff
- Geeignet für kleine bis große Flächen (40 und 60 cm)
- Geringes Haltergewicht ermöglicht ergonomisches Arbeiten
- Einfaches Einspannen und Wechseln der Mops durch das Klettprinzip
- Umweltschonende Trockenreinigung, die Wasser und Chemikalien spart

Art.-Nr. BCU (VE)	Artikelbezeichnung	Format (cm)	Stück in BCU	BCU in TSU	Anwendung
10240	Scandic Duo Halter	40	1	10	  
10260	Scandic Duo Halter	60	1	10	  

Vermop Zubehör zu Scandic Haltern



Ersatzteile für die Scandic Halter.

Art.-Nr. BCU (VE)	Artikelbezeichnung	Format (cm)	Stück in BCU	BCU in TSU	Anwendung
18817	Kunststoffabdeckung für alle Scandic-Halter		1	1	
10232	Ersatz-Klettstreifen	28	1	10	
10234	Ersatz-Klettstreifen	40	1	10	  
10236	Ersatz-Klettstreifen 60 und 120 cm	60	1	10	  

Scandic Mono

Vermop Allways Einwegmop

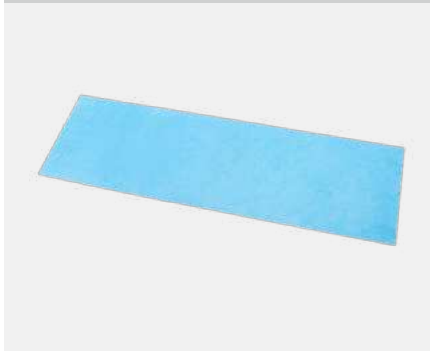

- Für Gebäude ohne Waschlösgistik oder sehr kleine Flächen
- Eine Filmschicht verhindert die Kontamination des Mophalters mit Schmutz und / oder Keimen
- Schnelle Zubereitung und einfache Handhabung
- Kann auch in der Lebensmittelindustrie verwendet werden
- Bis zu 98 %* Wassereinsparung im Vergleich zu Mehrweg
- Nach Gebrauch einfach über den normalen Gewerbe- oder Hausmüll entsorgen
- 100 % recycelbar, hergestellt in der EU

Art.-Nr. BCU (VE)	Artikelbezeichnung	Format (cm)	Stück in BCU	BCU in TSU	Anwendung
185180001	Allways Einwegmop	40	20 x 10	200	

Vermop Allways Pro Einwegmop



- Für Gebäude ohne Waschlösgistik oder sehr kleine Flächen
- Entfernt >99% der Mikroorganismen nur mit Wasser (zertifiziert nach EN 16615:2015)
- Eine Filmschicht verhindert die Kontamination des Mophalters mit Schmutz und/oder Keimen
- Schnelle Zubereitung und einfache Handhabung
- Kann auch in der Lebensmittelindustrie verwendet werden
- Bis zu 98 %* Wassereinsparung im Vergleich zu Mehrweg
- Nach Gebrauch einfach über den normalen Gewerbe- oder Hausmüll entsorgen
- 100 % recycelbar, hergestellt in der EU

Art.-Nr. BCU (VE)	Artikelbezeichnung	Format (cm)	Stück in BCU	BCU in TSU	Anwendung
185181003	Allways Pro Einwegmop	40	20 x 10	200	

Vermop Allways Softpad



Softpad zur Anbringung an Scandic Mono Halter um den Einwegbezug zu befestigen und zum Ausgleich von Bodenunebenheiten.

Art.-Nr. BCU (VE)	Artikelbezeichnung	Format (cm)	Stück in BCU	BCU in TSU	Anwendung
1851830	Allways Softpad	41 x 10	1	1	

Wischen

Scheuern

Handschuhe

Bodenreinigung

Besen und Bürsten

Reinigungswagen

Abfallmanagement

Glasreinigung

Trockensauger

Reinraumreinigung

Digital Solutions

Vermop Scandic Mono Blue



Das Borstenmaterial des Vermop Scandic Mono Blue Wischmop hat eine abrasive Arbeitsweise für eine mechanische Schmutzanlösung. Somit ist er ideal für stark strukturierte Steinfußböden, wie z. B. Sicherheitsfliesen in Küchen oder Sanitärbereichen.

- Abrasives Material für optimale mechanische Schmutzentfernung
- Die weiße White Magic Seite ist optimal, um den Schmutz aufzunehmen

Art.-Nr. BCU (VE)	Artikelbezeichnung	Format (cm)	Stück in BCU	BCU in TSU	Anwendung
14130	Scandic Mono Blue	28	1	25	

Vermop Sprint Mono Ceran



Der Vermop Scandic Mono Ceran Wischmop ist ideal für die hygienische Trockenreinigung von empfindlichen Böden geeignet.

- Reinigung ohne Staubaufwirbelung durch elektrostatische Aufladung
- Keine bakterielle Kontamination, da ohne Wasser verwendet
- Trockene Bodenreinigung, ideal für die gelegentliche Reinigung oder Vorreinigung von feuchtigkeitsempfindlichen Böden

Art.-Nr. BCU (VE)	Artikelbezeichnung	Format (cm)	Stück in BCU	BCU in TSU	Anwendung
14128	Scandic Mono Ceran	28	1	25	
14124	Scandic Mono Ceran	40	1	25	
14126	Scandic Mono Ceran	60	1	25	
14118	Scandic Mono Ceran	80	1	25	
14112	Scandic Mono Ceran	120	1	5	

Vermop Pad Progressive Trapez



Der Microfaser-Doppelmop sorgt für eine ausgezeichnete Schmutzanlösung und besitzt eine sehr gute Aufnahme von Schmutz.

- Gute Wasseraufnahme
- Besteht zu 100 % Polyester

Art.-Nr. BCU (VE)	Artikelbezeichnung	Format (cm)	Stück in BCU	BCU in TSU	Anwendung
1413401	Pad Progressive Trapez blau	28	1	100	
1413402	Pad Progressive Trapez rot	28	1	100	
1413405	Pad Progressive Trapez gelb	28	1	100	

Vermop Scandic Mono Tronic

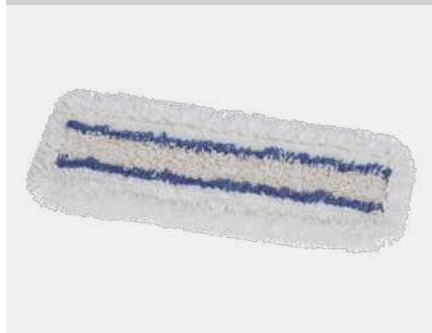

Der Scandic Mono Tronic Wischbezug ist der Allrounder – Zur Anwendung in verschiedenen Einsatzbereichen.

- High-End-Produkt aus hochwertigen Materialien
- Optimale Schmutzentfernung durch Mikrofaser kombiniert mit guter Wasseraufnahme
- Entfernt sehr erfolgreich Haare
- Allrounder, geeignet für verschiedene Einsatzbereiche

Art.-Nr. BCU (VE)	Artikelbezeichnung	Format (cm)	Stück in BCU	BCU in TSU	Anwendung
14108	Scandic Mono Tronic	28	1	25	
14105	Scandic Mono Tronic	40	1	25	
14106	Scandic Mono Tronic	60	1	25	
14109	Scandic Mono Tronic	80	1	25	
14102	Scandic Mono Tronic	120	1	5	

Vermop Scandic Mono White Magic



Der hochwertige Wischmop besteht aus sehr saugstarker Microfaser und Polyester und erzielt durch seine mechanische Reinigungsleistung perfekte Ergebnisse vor allem auf strukturierten Böden, wie z. B. Feinsteinzeugfliesen.

- Hochwertige Mikrofaser für sehr gute Schmutzaufnahmekapazität
- Zusätzliches Deckblatt als Feuchtigkeitsdepot
- Nass- und Feuchtreinigung, insbesondere auf strukturierten Böden
- Ideal für Feinsteinzeugfliesen

Art.-Nr. BCU (VE)	Artikelbezeichnung	Format (cm)	Stück in BCU	BCU in TSU	Anwendung
14129	Scandic Mono White Magic	28	1	25	

Vermop Scandic Mono White Magic OA

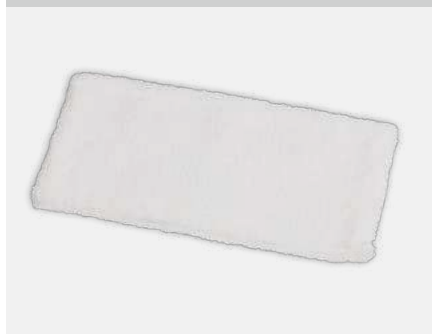

Der hochwertige Wischmop besteht aus sehr saugstarker Microfaser und Polyester und erzielt durch seine mechanische Reinigungsleistung perfekte Ergebnisse vor allem auf strukturierten Böden, wie z. B. Feinsteinzeugfliesen.

- Hochwertige Mikrofaser für sehr gute Schmutzaufnahmekapazität
- Zusätzliches Deckblatt als Feuchtigkeitsdepot
- Nass- und Feuchtreinigung, insbesondere auf strukturierten Böden
- Ideal für Feinsteinzeugfliesen
- Ohne Außenfransen

Art.-Nr. BCU (VE)	Artikelbezeichnung	Format (cm)	Stück in BCU	BCU in TSU	Anwendung
1412985	Scandic Mono White Magic OA	28	1	25	

Wischen

Scheuern

Handschuhe

Bodenreinigung

Besen und Bürsten

Reinigungswagen

Abfallmanagement

Glasreinigung

Trockensauger

Reinraumreinigung

Digital Solutions

Scandic Duo

Vermop Scandic Duo Ceran



Trockenreinigung



Der Vermop Scandic Duo Ceran Wischmop ist ideal für die hygienische Trockenreinigung von empfindlichen Böden geeignet.

- Reinigung ohne Staubaufwirbelung durch elektrostatische Aufladung
- Keine bakterielle Kontamination, da ohne Wasser verwendet
- Trockene Bodenreinigung, ideal für die gelegentliche Reinigung oder Vorreinigung von feuchtigkeitsempfindlichen Böden

Art.-Nr. BCU (VE)	Artikelbezeichnung	Format (cm)	Stück in BCU	BCU in TSU	Anwendung
14174	Scandic Duo Ceran	40	1	25	
14176	Scandic Duo Ceran	60	1	25	

Clipper System

Vermop Clipper Halter



- Dank der Laschen lässt sich der Mop in die Presse einführen, ohne ihn vom Halter zu nehmen
- Stabile, robuste Ausführung mit geschlossener Auflagefläche für gleichmäßige Druckverteilung

Art.-Nr. BCU (VE)	Artikelbezeichnung	Format (cm)	Stück in BCU	BCU in TSU	Anwendung
10042	Clipper Halter	40	1	10	
10055	Clipper Halter	50	1	10	
1890005	Scandic X Teleskopstiel gelb	80 – 171	1	5	
1890006	Scandic X Teleskopstiel grau	80 – 171	1	5	
18903	Scandic Telestiel mit Drehkugel gelb	100 – 170	1	5	
1890306	Scandic Telestiel mit Drehkugel grau	100 – 170	1	5	
18907	Scandic Telestiel mit fester Kugel gelb	100 – 170	1	5	
1890706	Scandic Telestiel mit fester Kugel grau	100 – 170	1	5	
18917020	Scandic X – Stiel 23,5 mm	2,35	1	10	
18923	Teleskopstiel	100 – 168	1	10	
18945	Alustiel	140	1	10	
18930	Stiel	140	1	10	

Vermop Clipper Basic



Der Vermop Clipper Baumwollmop Basic ist getuftet und besteht aus 32 % Baumwolle und aus 68 % Polyester.

- Besonders gute Wasseraufnahme
- Sehr gute Schmutzaufnahme

Art.-Nr. BCU (VE)	Artikelbezeichnung	Format (cm)	Stück in BCU	BCU in TSU	Anwendung
14280	Clipper Basic	40	1	50	
14285	Clipper Basic	50	1	50	

Vermop Clipper Tronic



Der Clipper Tronic Wischbezug ist der Allrounder – Zur Anwendung in verschiedenen Einsatzbereichen.

- High-End-Produkt aus hochwertigen Materialien
- Optimale Schmutzentfernung durch Mikrofaser kombiniert mit guter Wasseraufnahme
- Entfernt sehr erfolgreich Haare
- Allrounder, geeignet für verschiedene Einsatzbereiche

Art.-Nr. BCU (VE)	Artikelbezeichnung	Format (cm)	Stück in BCU	BCU in TSU	Anwendung
14241	Clipper Tronic	40	1	50	
14201	Clipper Tronic	50	1	50	

Vermop Clipper White Magic



Der hochwertige Wischmop besteht aus sehr saugstarker Microfaser und Polyester und erzielt durch seine mechanische Reinigungsleistung perfekte Ergebnisse vor allem auf strukturierten Böden, wie z. B. Feinsteinzeugfliesen.

- Hochwertige Mikrofaser für sehr gute Schmutzaufnahmekapazität
- Zusätzliches Deckblatt als Feuchtigkeitsdepot
- Nass- und Feuchtreinigung, insbesondere auf strukturierten Böden
- Ideal für Feinsteinzeugfliesen

Art.-Nr. BCU (VE)	Artikelbezeichnung	Format (cm)	Stück in BCU	BCU in TSU	Anwendung
14274	Clipper White Magic	40	1	50	
14275	Clipper White Magic	50	1	50	

Wischen

Scheuern

Handschuhe

Bodenreinigung

Besen und Bürsten

Reinigungs-
wagen

Abfall-
management

Glasreinigung

Trockensauger

Reinraum-
reinigung

Digital
Solutions

Stiele

Verschiedene Stiele von Vileda Professional und Vermop, passend für alle handelsüblichen Geräte.

Vermop Scandic X Teleskopstiel



Mit dem einzigartigen Scandic X-Kupplungssystem lassen sich alle Vermop-Werkzeuge und -Zubehörteile aller namhaften Hersteller einfach und stabil am Griff befestigen – ein Griff – viele Lösungen!

- Mit einem Klick lassen sich die Geräte sicher und dauerhaft koppeln
- Ergonomischer, gelenkschonender Stiel durch drehbare Kugel am Ende des Stiels
- Der Scandic X-Teleskopstiel lässt sich leicht auf verschiedene Arbeitshöhen einstellen, von 80 cm Länge (z. B. für die Spiegelreinigung) bis zu 171 cm für Arbeiten von oben
- Gefördert durch die Berufsgenossenschaft (BG Bau)

Art.-Nr. BCU (VE)	Artikelbezeichnung	Format (cm)	Stück in BCU	BCU in TSU	Anwendung
1890005	Scandic X Teleskopstiel gelb	80 – 171	1	5	
1890006	Scandic X Teleskopstiel grau	80 – 171	1	5	
18917010	Scandic X – TopLock	–	1	10	
18917020	Scandic X – Stiel 23,5 mm	–	1	10	
18917030	Scandic X – Stiel 23,5 mm lang	–	1	10	
18917040	Scandic X – Scandic	–	1	10	
18917050	Scandic X – Stiel 19,5 mm	–	1	10	

Vileda r-Teleskopstiel



- Stufenlose Anpassung der Länge: 105 – 190 cm
- Ergonomisches Design für effiziente Bodenreinigung
- Drehbarer Kugelgriff und Griffstopp sorgen für eine ergonomische Handhabung
- Passt zu allen professionellen Vileda Professional Wischsystemen mit universeller Vileda Professional Halterung
- Plastica Seconda Vita-zertifiziert aufgrund der Konstruktion aus recyceltem Kunststoff
- ErgoCert System zertifiziert in Verwendung mit den Swep Pro Wischbezügen und dem r-Mophalter
- Gefördert durch die Berufsgenossenschaft (BG Bau)

Art.-Nr. BCU (VE)	Artikelbezeichnung	Format (cm)	Stück in BCU	BCU in TSU	Art.-Nr. TSU (KTN)	Anwendung
171342	r-Teleskopstiel Clip blau	105 – 190	1	10	171340	

Vermop Scandic Telestiel mit Drehkugel

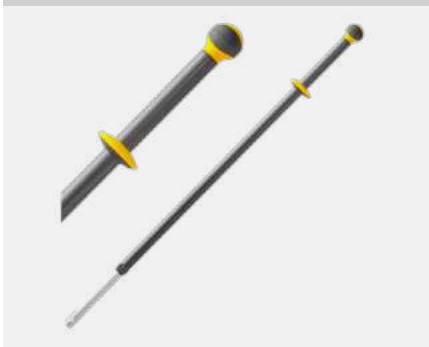

Kombinierbar mit allen Vermop Haltersystemen, der leicht verstellbare SCANDIC Telestiel garantiert immer eine ergonomisch optimale Arbeitshöhe.

- Geeignet für die Reinigungssysteme Twixter / Twix / Sprint V / SCANDIC Duo
- Ergonomischer, gelenkschonender Stiel durch drehbare Kugel am Ende des Stiels
- Der rutschfeste Kugelgriff entlastet die Handgelenke bei der Wischbewegung. Ein Klemmring dient als praktische und sichere Stütze für die Hand bei Überkopparbeiten.
- Innovativer Verriegelungsmechanismus zur Anpassung an die Größe des Reinigers in einem Schritt
- Gefördert durch die Berufsgenossenschaft (BG Bau)

Art.-Nr. BCU (VE)	Artikelbezeichnung	Format (cm)	Stück in BCU	BCU in TSU	Anwendung
18903	Scandic Telestiel mit Drehkugel gelb	100 – 170	1	5	
1890306	Scandic Telestiel mit Drehkugel grau	100 – 170	1	5	

Vermop Scandic Telestiel mit fester Kugel



Kombinierbar mit allen Vermop Haltersystemen, der leicht verstellbare SCANDIC Telestiel garantiert immer eine ergonomisch optimale Arbeitshöhe.

- Geeignet für die Reinigungssysteme Sprint / Sprint Plus / Scandic Mono
- Der rutschfeste Kugelgriff entlastet die Handgelenke bei der Wischbewegung. Ein Klemmring dient als praktische und sichere Stütze für die Hand bei Überkopfarbeiten.
- Innovativer Verriegelungsmechanismus zur Anpassung an die Größe des Reinigers in einem Schritt

Art.-Nr. BCU (VE)	Artikelbezeichnung	Format (cm)	Stück in BCU	BCU in TSU	Anwendung
18907	Scandic Telestiel mit fester Kugel gelb	100 – 170	1	5	
1890706	Scandic Telestiel mit fester Kugel grau	100 – 170	1	5	

Vermop Teleskopstiel



- Der Griff ist stufenlos auf jede Höhe einstellbar und hat eine Länge von 90 cm bis 165 cm
- Sicherer Halt auch bei nassem Griff

Art.-Nr. BCU (VE)	Artikelbezeichnung	Format (cm)	Stück in BCU	BCU in TSU	Anwendung
18923	Teleskopstiel	100 – 168	1	10	

Vermop TopLock Teleskopstange Z



- Leichte zweiteilige Teleskopstange in verschiedenen Längen
- Einfaches ergonomisches Arbeiten in hohen Höhen

Art.-Nr. BCU (VE)	Artikelbezeichnung	Format (cm)	Stück in BCU	BCU in TSU	Anwendung
12910	TopLock Teleskopstange Z	120	1	10	
12912	TopLock Teleskopstange Z	250	1	10	
12915	TopLock Teleskopstange Z	300	1	10	
12916	TopLock Teleskopstange Z	400	1	10	
12918	TopLock Teleskopstange Z	600	1	10	

Wischen

Scheuern

Handschuhe

Bodenreinigung

Besen und Bürsten

Reinigungs-
wagen

Abfall-
management

Glasreinigung

Trockensauger

Reinraum-
reinigung

Digital
Solutions

Vermop TopLock Teleskopstange D



- Leichte dreiteilige Teleskopstange in verschiedenen Längen
- Einfaches ergonomisches Arbeiten in hohen Höhen

Art.-Nr. BCU (VE)	Artikelbezeichnung	Format (cm)	Stück in BCU	BCU in TSU	Anwendung
12930	TopLock Teleskopstange D	180	1	10	
12931	TopLock Teleskopstange D	300	1	10	
12935	TopLock Teleskopstange D	450	1	10	
12936	TopLock Teleskopstange D	600	1	10	
12938	TopLock Teleskopstange D	900	1	10	

Vermop Zubehör TopLock

Art.-Nr. BCU (VE)	Artikelbezeichnung	Format (cm)	Stück in BCU	BCU in TSU	Anwendung
12901	Gelenk, anthrazit	–	1	10	
1290006	Profi-Konus mit Sicherheitsknopf, Pinocchio	–	1	10	
12906	Adapterstück	–	1	5	

Vileda Teleskopstiel kurz



- Nach neuesten ergonomischen Erkenntnissen entwickelt
- Stufenlos höhenverstellbar für körpergerechte Haltung und leichte Erreichbarkeit überstellter Flächen
- Ergonomisch geformter 2-Komponenten-Griff gegen schnelles Ermüden der Finger und mit Anti-Rutsch-Funktion zum Abstellen des Stiels auch an geraden Flächen ohne Umfallen
- Verlängerter Mittel-Griff, vielfältige Griffpositionen möglich
- Farbkodierung zur Unterscheidung verschiedener Reinigungsbereiche auf Anfrage möglich

Art.-Nr. BCU (VE)	Artikelbezeichnung	Format (cm)	Stück in BCU	BCU in TSU	Art.-Nr. TSU (KTN)	Anwendung
111389	Teleskopstiel kurz	50–90	1	10	111384	

Vileda Universal Aluminiumstiel



- Leichter, stabiler Aluminiumstiel
- Abgerundeter Griff, angenehm für die Handinnenfläche
- Farbkodierung zur Unterscheidung verschiedener Reinigungsbereiche auf Anfrage möglich

Art.-Nr. BCU (VE)	Artikelbezeichnung	Format (cm)	Stück in BCU	BCU in TSU	Art.-Nr. TSU (KTN)	Anwendung
506267	Universal Aluminiumstiel blau	150	1	10	111529	

Vermop Alustiel



- Leichter Stiel und eine preiswerte Alternativ
- In Kombination mit allen Bodenwischsystemen mit einem Halterdurchmesser von 23,5 mm
- Sicherer Halt auch bei nassem Stiel

Art.-Nr. BCU (VE)	Artikelbezeichnung	Format (cm)	Stück in BCU	BCU in TSU	Anwendung
18945	Alustiel	140	1	10	

Vileda Besenstiel



- Leichter und langlebiger Aluminiumstiel mit Schraubgewinde
- Abgerundeter Griff, angenehm für die Handinnenfläche
- Farbkodierung zur Unterscheidung verschiedener Reinigungsbereiche auf Anfrage möglich

Art.-Nr. BCU (VE)	Artikelbezeichnung	Format (cm)	Stück in BCU	BCU in TSU	Art.-Nr. TSU (KTN)	Anwendung
506271	Alu-Besenstiel Clip blau	150	1	10	111533	

Vileda SuperMop Stiel



- Leichter, stabiler Aluminiumstiel mit „Monoclick“-Verbindung
- Abgerundeter Griff, angenehm für die Handinnenfläche
- Farbkodierung zur Unterscheidung verschiedener Reinigungsbereiche auf Anfrage möglich

Art.-Nr. BCU (VE)	Artikelbezeichnung	Format (cm)	Stück in BCU	BCU in TSU	Art.-Nr. TSU (KTN)	Anwendung
100838	SuperMop Stiel	138	1	36	100273	

Vermop Zubehör

Art.-Nr. BCU (VE)	Artikelbezeichnung	Format (cm)	Stück in BCU	BCU in TSU	Anwendung
1891010	Loop-O	-	1	1	

Wischen

Scheuern

Handschuhe

Bodenreinigung

Besen und Bürsten

Reinigungs-
wagen

Abfall-
management

Glasreinigung

Trockensauger

Reinraum-
reinigung

Digital
Solutions

Bodentücher

Haltbare, unempfindliche Bodentücher nach bewährter Vileda Professional Qualität zur Verwendung mit dem MultiSqueegee bzw. Schrubber und Stiel auf allen Hartböden.

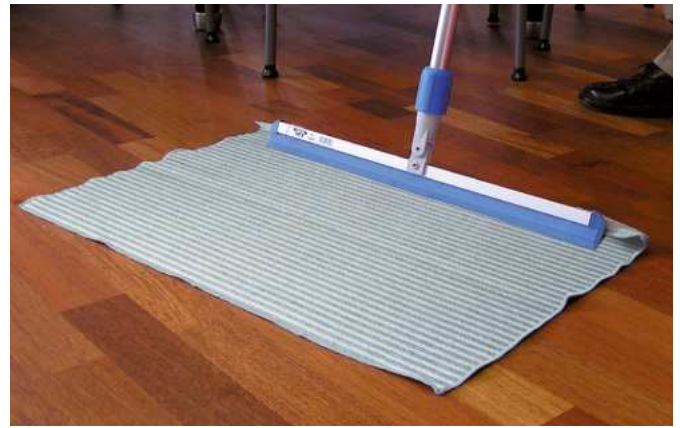

Vileda Aufwisch Tuch

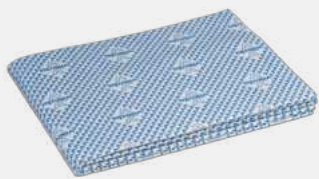

- Hochwertiges Vliesmaterial mit enorm hoher Wasser- und Schmutzaufnahme
- Reißfest, widerstandsfähig und lange haltbar
- Fusselfrei

Art.-Nr. BCU (VE)	Artikelbezeichnung	Format (cm)	Stück in BCU	BCU in TSU	Art.-Nr. TSU (KTN)	Anwendung
167831	Aufwisch Tuch „Original Floorcloth“	59 x 50	5	12	167830	

Vileda Vlieser



- Kraftsparendes Wischen durch gute Schrubberhaftung
- Saugstark, gutes Trockenwischen

Art.-Nr. BCU (VE)	Artikelbezeichnung	Format (cm)	Stück in BCU	BCU in TSU	Art.-Nr. TSU (KTN)	Anwendung
110038	Vlieser Gr. 1	50 x 70	10	10	109918	

Vermop Einweg Vliestuch



- Zum trockenen Wischen.
- In verschiedenen Größen erhältlich

Art.-Nr. BCU (VE)	Artikelbezeichnung	Format (cm)	Stück in BCU	BCU in TSU	Anwendung
18512	Einweg Vliestuch	30 x 60	1	1200	
18513	Einweg Vliestuch	60 x 60	1	600	

Staubbindendes Wischen









Schnell und unkompliziert Staub von Hartböden entfernen, so dass Sie weniger häufig nass wischen müssen!

Wir bieten Ihnen eine Auswahl an hochwertigen und mehrfach verwendbaren Bezügen, die für eine Vielzahl unterschiedlicher Böden geeignet sind und Staub dank elektrostatischer Eigenschaften wie ein Magnet anziehen.

Vileda Staubmop Klapphalter



- Klappbarer Halter für die Vileda Professional Staubmops Classic und Synthetik
- Leichte und robuste Konstruktion
- Kann mit dem Vileda Professional Teleskop- und Aluminiumstiel verwendet werden









Art.-Nr. BCU (VE)	Artikelbezeichnung	Format (cm)	Stück in BCU	BCU in TSU	Art.-Nr. TSU (KTN)	Anwendung
511274	Staubmop Klapphalter	60	1	12	118085	  
506267	Universal Aluminiumstiel blau	150	1	10	111529	  

Vermop Feuchtwischhalter, verzinkt unter 100 cm



Schnelle und effektive Methode zur hygienischen Aufnahme von Staub, feucht oder trocken.

- Gründliche Reinigung auch in Ecken und an den Rändern
- Gute Gleiteigenschaften bei geringem Gewicht
- Geeignet für Feuchtwischmop Ceran (141..), Feuchtwischmop Basic (1469..) oder Feuchtwischmop Acryl (142..)
- Arbeitsbreiten unter 100 cm: Für jede Oberfläche die richtige Haltergröße
- In alle Richtungen drehbares S-Gelenk (Halterbreiten 40–80 cm) sorgt für mehr Flexibilität und Komfort
- Abklappbare Halterung (Halterbreiten 40–80 cm) für schnelles und einfaches Ein- und Aushängen des Mops
- Für feuchtes Wischen mit einem eng anliegenden Polster auf dem Boden.
- Perfekte Anhaftung der Schmutzpartikel

Art.-Nr. BCU (VE)	Artikelbezeichnung	Format (cm)	Stück in BCU	BCU in TSU	Anwendung
10043	Feuchtwischhalter, verzinkt	40	1	10	  
10063	Feuchtwischhalter, verzinkt	60	1	10	  
10083	Feuchtwischhalter, verzinkt	80	1	5	  

Wischen

Scheuern

Handschuhe

Bodenreinigung

Besen und Bürsten

Reinigungswagen

Abfallmanagement

Glasreinigung

Trockensauger

Reinraumreinigung









Digital Solutions

Vermop Feuchtwischhalter, verzinkt über 100 cm



Für jede Fläche die richtige Haltergröße: Arbeitsbreiten über 100 cm besonders geeignet für große Flächen (z. B. Turnhallen).









- Schnelle und effektive Methode zum hygienischen Aufnehmen von Staub, feucht oder trocken.
- Gründliche Reinigung auch in Ecken und an den Rändern
- Gute Gleiteigenschaften bei geringem Gewicht
- Geeignet für Feuchtwischmop Ceran (141..), Feuchtwischmop Basic (1469..) oder Feuchtwischmop Acryl (142..)
- Für jede Fläche die richtige Haltergröße: Arbeitsbreiten über 100 cm besonders geeignet für große Flächen (z.B. Turnhalle)
- Zum feuchten Wischen mit einem eng anliegenden Polster auf dem Boden. Perfekte Anhaftung der Schmutzpartikel

Art.-Nr. BCU (VE)	Artikelbezeichnung	Format (cm)	Stück in BCU	BCU in TSU	Anwendung
10111	Feuchtwischhalter, verzinkt	110	1	5	  
10131	Feuchtwischhalter, verzinkt	130	1	5	  
10161	Feuchtwischhalter, verzinkt	160	1	5	  

Vermop Feuchtwischmop Basic, Tasche











- Besonders gute Wasser- und Schmutzaufnahme
- Für große Flächen
- Mit Taschen offene Fransen innen und außen

Art.-Nr. BCU (VE)	Artikelbezeichnung	Format (cm)	Stück in BCU	BCU in TSU	Anwendung
14694	Feuchtwischmop Basic, Tasche	40	1	50	  
14696	Feuchtwischmop Basic, Tasche	60	1	50	  
14698	Feuchtwischmop Basic, Tasche	80	1	20	  

Vermop Feuchtwischmop Basic, Band



- Besonders gute Wasser- und Schmutzaufnahme
- Für große Flächen
- Mit Taschen offene Fransen innen und außen

Art.-Nr. BCU (VE)	Artikelbezeichnung	Format (cm)	Stück in BCU	BCU in TSU	Anwendung
14681	Feuchtwischmop Basic, Band	110	1	5	  
14683	Feuchtwischmop Basic, Band	130	1	5	  
14686	Feuchtwischmop Basic, Band	160	1	5	  

Vileda Staubmop Classic

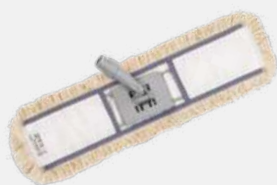

- Saugfähiger und wirtschaftlicher Mop zum staubbindenden Wischen
- Widerstandsfähiges Rückenmaterial mit großen Taschen für einen stabilen Halt auf dem Halter
- Geeignet für eine Vielzahl unterschiedlicher Böden

Art.-Nr. BCU (VE)	Artikelbezeichnung	Format (cm)	Stück in BCU	BCU in TSU	Art.-Nr. TSU (KTN)	Anwendung
118102	Staubmop Classic	60	1	12	118100	

Vermop Feuchtwischmop Acryl, Tasche



- Besonders gut für die Staubaufnahme bei Trockenreinigung
- Offene Fransen innen und außen

Art.-Nr. BCU (VE)	Artikelbezeichnung	Format (cm)	Stück in BCU	BCU in TSU	Anwendung
14206	Feuchtwischmop Acryl, Tasche	60	1	10	
14208	Feuchtwischmop Acryl, Tasche	80	1	10	

Vermop Feuchtwischmop Acryl, Band



- Besonders gut für die Staubaufnahme bei Trockenreinigung
- Offene Fransen innen und außen

Art.-Nr. BCU (VE)	Artikelbezeichnung	Format (cm)	Stück in BCU	BCU in TSU	Anwendung
14211	Feuchtwischmop Acryl, Band	110	1	5	
14213	Feuchtwischmop Acryl, Band	130	1	5	
14217	Feuchtwischmop Acryl, Band	160	1	5	

Wischen

Scheuern

Handschuhe

Bodenreinigung

Besen und Bürsten

Reinigungswagen

Abfallmanagement

Glasreinigung

Trockensauger

Reinraumreinigung

Digital Solutions

Vileda Staubmop Synthetik



- Staubmop aus 100 % Acrylfaser
- Besonders effektiv dank elektrostatischer Eigenschaften
- Widerstandsfähiges Rückenmaterial mit großen Taschen für einen stabilen Halt auf dem Halter
- Geeignet für eine Vielzahl unterschiedlicher Böden

Art.-Nr. BCU (VE)	Artikelbezeichnung	Format (cm)	Stück in BCU	BCU in TSU	Art.-Nr. TSU (KTN)	Anwendung
500642	Staubmop Synthetik	60	1	12	101266	

Vermop Feuchtwischmop Ceran, Tasche



- Für die Trockenreinigung geeignet
- Für große Flächen
- Durch elektrostatische Ladung keine Staubaufwirbelung

Art.-Nr. BCU (VE)	Artikelbezeichnung	Format (cm)	Stück in BCU	BCU in TSU	Anwendung
14120	Feuchtwischmop Ceran, Tasche	60	1	20	
14121	Feuchtwischmop Ceran, Tasche	80	1	20	
14111	Feuchtwischmop Ceran, Tasche	110	1	5	
14113	Feuchtwischmop Ceran, Tasche	130	1	5	
14117	Feuchtwischmop Ceran, Tasche	160	1	5	



Staubbindendes Wischen (Einweg)

Das Einweg-Sortiment zum staubbindenden Wischen umfasst eine Reihe von Tüchern, die den unterschiedlichsten Anforderungen gerecht werden. Die Tücher sind größtenteils mit einer Öl- oder Klebstoffimprägnierung behandelt, die ihre Wirksamkeit auch nach der Lagerung über einen längeren Zeitraum behält.

Vileda Trapezwischer





- Lange haltbare, hygienisch abwaschbare Gummilamellen
- Robuste Auflage für gleichmäßige Beanspruchung des Tuchs
- Stielaufnahme mit Schraubklemme und Clip für einfache Befestigung und festen Sitz des Stiels

Art.-Nr. BCU (VE)	Artikelbezeichnung	Format (cm)	Stück in BCU	BCU in TSU	Art.-Nr. TSU (KTN)	Anwendung
122784	Trapezwischer	60	1	10	122783	
171342	r-Teleskopstiel Clip blau	105 – 190	1	10	171340	
506267	Universal Aluminiumstiel blau	150	1	10	111529	

Vileda ProfiRoll





- Hygienische Einweg-Staubbindetücher mit einseitiger Klebstoffimprägnierung
- Sehr gutes Gleitverhalten auf glatten, geschlossenen Oberflächen
- Perforierte Rolle mit 50 Einzeltüchern (18 x 60 cm)

Art.-Nr. BCU (VE)	Artikelbezeichnung	Format (cm)	Stück in BCU	BCU in TSU	Art.-Nr. TSU (KTN)	Anwendung
112388	ProfiRoll (Rolle mit 50 Tüchern)	18 x 60	1	6	112650	  

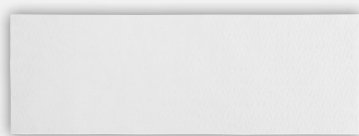
Vileda Stretch Staubbindetuch (kompostierbar)



- Besteht zu 100 % aus Bambus
- Zu 100 % biologisch abbaubar
- Kein Einsatz von Wasser und Chemie notwendig
- Super Reinigungsleistung

Art.-Nr. BCU (VE)	Artikelbezeichnung	Format (cm)	Stück in BCU	BCU in TSU	Art.-Nr. TSU (KTN)	Anwendung
135338	Stretch Staubbindetuch (kompostierbar)	60 x 20	1	200	134998	  



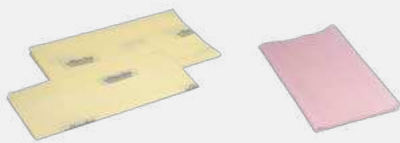





Vileda Staubbindetuch 101



High Performance

Standard







- Mit Pflegeöl imprägniertes Einwegtuch
- Wieder verschließbarer Beutel schützt vor dem Austrocknen
- Sofort einsetzbar, umweltschonend zu entsorgen
- Ideal für die trockene Reinigung von Hartbodenbelägen

Art.-Nr. BCU (VE)	Artikelbezeichnung	Format (cm)	Stück in BCU	BCU in TSU	Art.-Nr. TSU (KTN)	Anwendung
133920	Staubbindetuch 101 High Performance	60 x 24	50	10	133909	  
133923	Staubbindetuch 101 High Performance Gr. 2	60 x 64	25	10	133922	  
101028	Staubbindetuch Standard	24 x 60	50	20	100553	  

Vileda Moptuch



- Haltbares Dauertuch, sehr ökonomisch im Einsatz
- Leicht auswaschbar und fusselfrei
- Ideal für glatte Böden sowie zur Wand- und Deckenreinigung
- Auch als Rolle lieferbar

Art.-Nr. BCU (VE)	Artikelbezeichnung	Format (cm)	Stück in BCU	BCU in TSU	Art.-Nr. TSU (KTN)	Anwendung
524790	Moptuch	60 x 60	1	100	143121	  
508494	Moptuch-Rolle 0,6 m ²	60 x 100	1	1	508494	  

Wischen

Scheuern

Handschuhe

Bodenreinigung

Besen und Bürsten

Reinigungs-
wagen

Abfall-
management

Glasreinigung

Trockensauger

Reinraum-
reinigung

Digital
Solutions

Padscheiben

Ob Grundreinigung oder Unterhaltungspflege – wir bieten Ihnen für jeden Hartbodenbelag das entsprechende Pad. Unterschiedliche Farben, von weiß bis schwarz, signalisieren die unterschiedliche Scheuerwirkung der Bodenscheiben.



Vileda Superpad Schwarz



- Für den Einsatz in größeren Objekten und bei stärkeren Verschmutzungen, besonders auf unebenen Böden
- Schwarz für schnelles und gründliches Abtragen mit sehr starkem Abrieb aller, auch harter Beschichtungen auf unempfindlichen Bodenbelägen

Art.-Nr. BCU (VE)	Artikelbezeichnung	Format (cm)	Stück in BCU	BCU in TSU	Art.-Nr. TSU (KTN)	Anwendung
507964	Superpad schwarz	33	1	5	114070	
507965	Superpad schwarz	36	1	5	114103	
507966	Superpad schwarz	38	1	5	114077	
507967	Superpad schwarz	41	1	5	114094	
507968	Superpad schwarz	43	1	5	114096	
507969	Superpad schwarz	46	1	5	114098	
507970	Superpad schwarz	50	1	5	114099	

Vileda Superpad Grün



- Für den Einsatz in größeren Objekten und bei stärkeren Verschmutzungen, besonders auf unebenen Böden
- Grün für kraftvolles Nassscheuern, zum Entfernen starker Verschmutzungen und für die Grundreinigung

Art.-Nr. BCU (VE)	Artikelbezeichnung	Format (cm)	Stück in BCU	BCU in TSU	Art.-Nr. TSU (KTN)	Anwendung
507943	Superpad grün	33	1	5	114072	
507945	Superpad grün	36	1	5	114105	
507946	Superpad grün	38	1	5	114078	
507947	Superpad grün	41	1	5	114106	
507948	Superpad grün	43	1	5	114107	
507950	Superpad grün	46	1	5	115248	
507952	Superpad grün	50	1	5	114088	

Vileda Superpad Braun



- Für den Einsatz in größeren Objekten und bei stärkeren Verschmutzungen, besonders auf unebenen Böden
- Braun für schnelle Trocknung und Abtragen alter Beschichtungen durch Sprühen

Art.-Nr. BCU (VE)	Artikelbezeichnung	Format (cm)	Stück in BCU	BCU in TSU	Art.-Nr. TSU (KTN)	Anwendung
507901	Superpad braun	43	1	5	114048	

Vileda Superpad Blau



- Für den Einsatz in größeren Objekten und bei stärkeren Verschmutzungen, besonders auf unebenen Böden
- Blau entfernt schnell starke Verschmutzungen und Abnutzungsspuren bei minimaler Beschädigung der Beschichtung
- Verlängert die Grundreinigungs- und Wiederbeschichtungsintervalle

Art.-Nr. BCU (VE)	Artikelbezeichnung	Format (cm)	Stück in BCU	BCU in TSU	Art.-Nr. TSU (KTN)	Anwendung
508026	Superpad blau	43	1	5	114083	

Vileda Superpad Rot



- Für den Einsatz in größeren Objekten und bei stärkeren Verschmutzungen, besonders auf unebenen Böden
- Rot für die Unterhaltsreinigung, feuchte Anwendung zum Spraycleanern, trockene Anwendung zum Polieren

Art.-Nr. BCU (VE)	Artikelbezeichnung	Format (cm)	Stück in BCU	BCU in TSU	Art.-Nr. TSU (KTN)	Anwendung
508006	Superpad rot	33	1	5	114073	
508013	Superpad rot	36	1	5	114104	
508007	Superpad rot	38	1	5	114079	
508008	Superpad rot	41	1	5	114095	
508016	Superpad rot	43	1	5	114097	
508009	Superpad rot	46	1	5	114108	
508011	Superpad rot	50	1	5	114100	

Wischen

Scheuern

Handschuhe

Bodenreinigung

Besen und Bürsten

Reinigungs-
wagen

Abfall-
management

Glasreinigung

Trockensauger

Reinraum-
reinigung

Digital
Solutions

Vileda Superpad Beige



- Für den Einsatz in größeren Objekten und bei stärkeren Verschmutzungen, besonders auf unebenen Böden
- Beige für schnelles Hochglanzpolieren

Art.-Nr. BCU (VE)	Artikelbezeichnung	Format (cm)	Stück in BCU	BCU in TSU	Art.-Nr. TSU (KTN)	Anwendung
507926	Superpad beige	41	1	5	114081	
507927	Superpad beige	43	1	5	114084	

Vileda Superpad Weiß



- Für den Einsatz in größeren Objekten und bei stärkeren Verschmutzungen, besonders auf unebenen Böden
- Weiß für besonders hohen Glanz beim Trockenpolieren

Art.-Nr. BCU (VE)	Artikelbezeichnung	Format (cm)	Pieces/pack	BCU in TSU	Art.-Nr. TSU (KTN)	Anwendung
507981	Superpad weiß	41	1	5	114045	
507982	Superpad weiß	43	1	5	114046	
507985	Superpad weiß	50	1	5	114047	



Spezialbodenpads

Vileda Superpad Grau



- Für den Einsatz in größeren Objekten und bei stärkeren Verschmutzungen, besonders auf unebenen Böden
- Grau mit sehr feinem Schleifkorn für die Pflegefilmsanierung; optimaler Pflegefilmabtrag bei unempfindlichen Belägen

Art.-Nr. BCU (VE)	Artikelbezeichnung	Format (cm)	Stück in BCU	BCU in TSU	Art.-Nr. TSU (KTN)	Anwendung
507895	Superpad grau	41	1	5	114144	
507896	Superpad grau	43	1	5	114082	
507897	Superpad grau	46	1	5	114145	

Vileda MicroSafety Pad



- Besondere Schrubb-Seite mit Microfaseranteil
- Löst hartnäckigen, fest haftenden Schmutz von stark strukturierten Böden (z. B. Sicherheitsfliesen, strukturierte Gummi-, PVC- und Vinylböden)
- Geeignet für die Unterhalts- und Grundreinigung
- Ein geringer Reibwiderstand und die gute Auswaschbarkeit sorgen für eine einfache Handhabung

Art.-Nr. BCU (VE)	Artikelbezeichnung	Format (cm)	Stück in BCU	BCU in TSU	Art.-Nr. TSU (KTN)	Anwendung
150776	MicroSafety Pad	41	1	5	150773	
150777	MicroSafety Pad	43	1	5	150774	

Vermop Padscheibe Blue



- Borstenmaterial
- Zur maschinellen Bodenreinigung
- Abrasiv für optimal, mechanische Schmutzanlösung

Art.-Nr. BCU (VE)	Artikelbezeichnung	Format (cm)	Stück in BCU	BCU in TSU	Anwendung
1858101	Padscheibe Blue	43	1	1	
1858102	Padscheibe Red	43	1	1	
1858104	Padscheibe Green	43	1	1	

Vermop Padscheibe Brush



- Polyester/PA-Microfaser Gemisch mit Borstenstreifen
- Zur maschinellen Bodenreinigung
- Hervorragende Schmutzanlösung und -aufnahme

Art.-Nr. BCU (VE)	Artikelbezeichnung	Format (cm)	Stück in BCU	BCU in TSU	Anwendung
18582	Padscheibe Brush	43	1	1	

Wischen

Scheuern

Handschuhe

Bodenreinigung

Besen und Bürsten

Reinigungs-
wagen

Abfall-
management

Glasreinigung

Trockensauger

Reinraum-
reinigung

Digital
Solutions

Vileda MicroActive Pad



- Beste Reinigungsleistung bei geringem Chemieeinsatz
- Hochwertiges Aktivfasermaterial mit unzähligen, reinigungsaktiven Faserenden, die aufliegenden und eingetretenen Schmutz mechanisch beseitigen
- Bürstende Reinigungstreifen zur Tiefenreinigung textiler und strukturierter Bodenbeläge, v. a. Sicherheitsfliesen und Feinsteinzeug
- Auch zum schnellen und effektiven Entfernen wasserlöslicher Rückstände und Flecken
- Sehr langlebig und mit fast allen Treibtellern einsetzbar

Art.-Nr. BCU (VE)	Artikelbezeichnung	Format (cm)	Stück in BCU	BCU in TSU	Art.-Nr. TSU (KTN)	Anwendung
512074	MicroActive Pad	41	1	5	118037	
512075	MicroActive Pad	43	1	5	118038	

Vermop Padscheibe White Magic

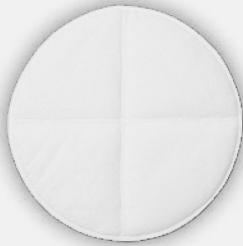

- Zur maschinellen Bodenreinigung
- Hervorragende Schmutzanlösung und -aufnahme
- Ideal für Feinsteinzeugfliesen

Art.-Nr. BCU (VE)	Artikelbezeichnung	Format (cm)	Stück in BCU	BCU in TSU	Anwendung
18594	Padscheibe White Magic	43	1	1	

Pflegeanleitung für Vileda Professional Padscheiben

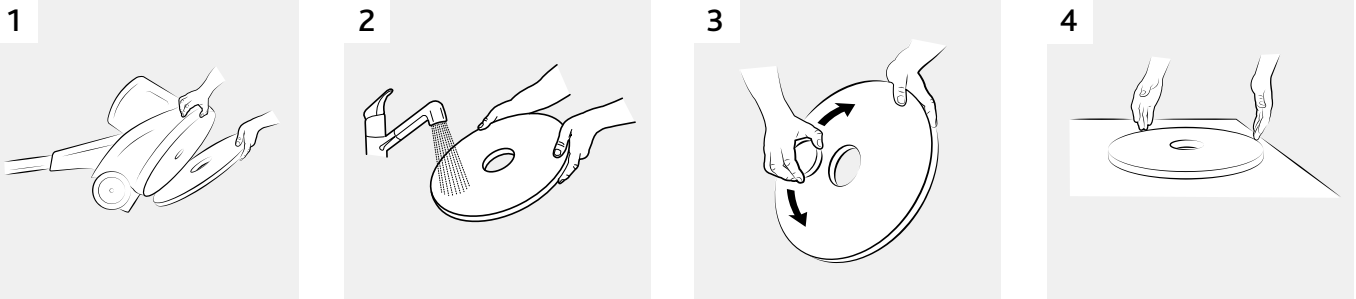

Vileda Bodenscheiben-Kompass

Anwendung	Normal-Läufer 150–275 U/min				Schnell-Läufer 275–1000 U/min	
	Grundreinigung (nur wenn nicht beschichtet)	Pflegefilm- sianierung	Nass- scheuern	Pflege	Spray- Cleanern	Trocken- polieren
Bodenbeläge						
PVC	●●●	●	●●●	●●●	●●	●●●
Linoleum	●●	●	●●	●●●	●●	●●●
Kautschuk	●●	●	●●●	●●●	●●	●●●
Polyolefin	●●	●	●●●	●●●	●●	●●●
PU-Vinyl (strukturiert)			⊗/⊗			
Poliertes Stein, z. B. Marmor, Terrazzo	●		●/⊗	●●●/⊗	●	●●●
Rauer Stein			●●●	●		
Versiegeltes Holz				●●●/⊗	●	●●●
Sicherheitsböden			⊗/⊗			
Teppich			⊗			

● Schwarz ● Braun ● Grün ● Rot ● Beige ● Blau ● Weiß Spezialbodenpads: ● Grau ⊗ MicroActive Pad ⊗ MicroSafety Pad

Alle Böden sind nach den Reinigungsanweisungen des Bodenlieferanten zu reinigen!



Besen und Bürsten

Vielseitige Helfer in Profiqualität als wertvolle Ergänzung des Vileda Professional und Vermop Sortiments – für jeden Bedarf die passende Lösung. Alle Produkte sind aus hochwertigen Materialien gefertigt, ergonomisch geformt und in allen Details auf Hygiene, Effizienz, Funktionalität und Langlebigkeit ausgerichtet.

Wischen

Scheuern

Handschuhe

Bodenreinigung

Besen und
Bürsten

Reinigungs-
wagen

Abfall-
management

Glasreinigung

Trockensauger













Reinraum-
reinigung

Digital
solutions

Vileda Besen





- Erhältlich in verschiedenen Breiten und Härtegraden
- Hochwertige Borsten aus PBT, langlebig und leicht zu reinigen
- Rostfreie Befestigung der Borsten durch Edelstahl-Ösen
- Universelle Gewindehalterung, passend für den Besenstiel 111533
- Autoklavierbar bis 134 °C
- Borstendurchmesser: weich 0,25 mm / hart 0,5 mm

Art.-Nr. BCU (VE)	Artikelbezeichnung	Format (cm)	Stück in BCU	BCU in TSU	Art.-Nr. TSU (KTN)	Anwendung
145876	Besen weich blau	30	1	6	145875	  
145878	Besen weich blau	50	1	6	145877	  
145880	Besen hart blau	30	1	6	145879	  
145882	Besen hart blau	50	1	6	145881	  

Vileda Schrubber





- Kurze, harte Borsten entfernen festsitzenden Schmutz
- Hochwertige Borsten aus PBT, langlebig und leicht zu reinigen
- Rostfreie Befestigung der Borsten durch Edelstahl-Ösen
- Universelle Gewindehalterung, passend für den Besenstiel 111533
- Autoklavierbar bis 134 °C
- Borstendurchmesser 0,5 mm

Art.-Nr. BCU (VE)	Artikelbezeichnung	Format (cm)	Stück in BCU	BCU in TSU	Art.-Nr. TSU (KTN)	Anwendung
145884	Schrubber blau	30	1	6	145883	  

Vileda Besenstiel





- Leichter und langlebiger Aluminiumstiel mit Schraubgewinde
- Ergonomisch geformter Griff für angenehme Handhabung
- Farbkodierung zur Unterscheidung verschiedener Reinigungsbereiche auf Anfrage möglich

Art.-Nr. BCU (VE)	Artikelbezeichnung	Format (cm)	Stück in BCU	BCU in TSU	Art.-Nr. TSU (KTN)	Anwendung
506271	Alu-Besenstiel Clip blau	150	1	10	111533	  

Vileda Stielbürste





















































- Entfernt festsitzenden Schmutz z. B. von Küchenutensilien
- Stabiler Griff aus PP und hochwertige Borsten aus PBT
- Rostfreie Befestigung der Borsten durch Edelstahl-Ösen
- Autoklavierbar bis 134 °C
- Borstendurchmesser Ø 0,5 mm

Art.-Nr. BCU (VE)	Artikelbezeichnung	Format (cm)	Stück in BCU	BCU in TSU	Art.-Nr. TSU (KTN)	Anwendung
145874	Stielbürste mit kurzem Griff blau	28	1	12	145873	  

Vermop Wandbürste, adaptierbar





















































- Die Wandbürste ist kombinierbar mit dem Scandic X Stiel und der TopLock Teleskopstange (ø 20 mm).
- Ihre Borsten sind aus hochwertigem Rosshaar gefertigt und beseitigen Spinnfäden und Staub, ohne dabei zu verkleben.

Art.-Nr. BCU (VE)	Artikelbezeichnung	Format (cm)	Stück in BCU	BCU in TSU	Anwendung
12662	Wandbürste, adaptierbar	27 x 31	1	5	  
1890005	Scandic X Teleskopstiel gelb	80–171	1	5	  
1890006	Scandic X Teleskopstiel grau	80–171	1	5	  
18917010	Scandic X Adapter TopLock	2,6	1	10	  
12910	TopLock Teleskopstange Z	120	1	10	  
12912	TopLock Teleskopstange Z	250	1	10	  
12915	TopLock Teleskopstange Z	300	1	10	  
12916	TopLock Teleskopstange Z	400	1	10	  
12918	TopLock Teleskopstange Z	600	1	10	  
12930	TopLock Teleskopstange D	180	1	10	  
12931	TopLock Teleskopstange D	300	1	10	  
12935	TopLock Teleskopstange D	450	1	10	  
12936	TopLock Teleskopstange D	600	1	10	  
12938	TopLock Teleskopstange D	900	1	10	  
12901	Gelenk, anthrazit	–	1	10	  
1290006	Profi-Konus mit Sicherheitsknopf, Pinocchio	–	1	10	  
12906	Adapterstück	–	1	5	  

Vermop Rohrbürste, adaptierbar



- Die Rohrbürste ist kombinierbar mit dem Scandic X Stiel und der TopLock Teleskopstange (ø 20 mm).
- Ihre Borsten sind aus hochwertigem Rosshaar gefertigt und beseitigen Spinnfäden und Staub, ohne dabei zu verkleben.

Art.-Nr. BCU (VE)	Artikelbezeichnung	Format (cm)	Stück in BCU	BCU in TSU	Anwendung
12663	Rohrbürste, adaptierbar	38 x 16	1	5	  
1890005	Scandic X Teleskopstiel gelb	80–171	1	5	  
1890006	Scandic X Teleskopstiel grau	80–171	1	5	  
18917010	Scandic X Adapter TopLock	2,6	1	10	  
12910	TopLock Teleskopstange Z	120	1	10	  
12912	TopLock Teleskopstange Z	250	1	10	  
12915	TopLock Teleskopstange Z	300	1	10	  
12916	TopLock Teleskopstange Z	400	1	10	  
12918	TopLock Teleskopstange Z	600	1	10	  
12930	TopLock Teleskopstange D	180	1	10	  
12931	TopLock Teleskopstange D	300	1	10	  
12935	TopLock Teleskopstange D	450	1	10	  
12936	TopLock Teleskopstange D	600	1	10	  
12938	TopLock Teleskopstange D	900	1	10	  
12901	Gelenk, anthrazit	–	1	10	  
1290006	Profi-Konus mit Sicherheitsknopf, Pinocchio	–	1	10	  
12906	Adapterstück	–	1	5	  

Wischen

Scheuern

Handschuhe

Bodenreinigung

Besen und
BürstenReinigungs-
wagenAbfall-
management

Glasreinigung

Trockensauger

Reinraum-
reinigungDigital
Solutions

Vermop Spinnfegerkopf zum Aufstecken



- Passend zum Aufstecken auf Profikonus von TopLock Teleskopstangen
- Mit Adapter auch für Alustiele verwendbar
- Für das Abkehren von Wänden und Decken
- Besonders zur Entfernung von Spinnweben geeignet
- Griff aus glasfaserverstärktem Polypropylen

Art.-Nr. BCU (VE)	Artikelbezeichnung	Format (cm)	Stück in BCU	BCU in TSU	Anwendung
19519	Spinnfegerkopf zum Aufstecken	37 x 20	1	10	
1890005	Scandic X Teleskopstiel gelb	80–171	1	5	
1890006	Scandic X Teleskopstiel grau	80–171	1	5	
18917010	Scandic X Adapter TopLock	2,6	1	10	
12910	TopLock Teleskopstange Z	120	1	10	
12912	TopLock Teleskopstange Z	250	1	10	
12915	TopLock Teleskopstange Z	300	1	10	
12916	TopLock Teleskopstange Z	400	1	10	
12918	TopLock Teleskopstange Z	600	1	10	
12930	TopLock Teleskopstange D	180	1	10	
12931	TopLock Teleskopstange D	300	1	10	
12935	TopLock Teleskopstange D	450	1	10	
12936	TopLock Teleskopstange D	600	1	10	
12938	TopLock Teleskopstange D	900	1	10	
12901	Gelenk, anthrazit	–	1	10	
1290006	Profi-Konus mit Sicherheitsknopf, Pinocchio	–	1	10	
12906	Adapterstück	–	1	5	

Vermop Wand- und Deckenbesen, Ovalkopf



- Ideal für Spinnweben oder Staubfäden geeignet
- Ausziehbarer Teleskopstiel 87–152 cm (Gesamtlänge 117–182 cm)
- Die Kopfbreite beträgt 32 cm
- Für unebene Flächen, groben und feinen Schmutz

Art.-Nr. BCU (VE)	Artikelbezeichnung	Format (cm)	Stück in BCU	BCU in TSU	Anwendung
19502	Wand- und Deckenbesen, Ovalkopf	117–182	1	6	

Vermop Wand- und Deckenbesen, Rundkopf











- Ideal für Spinnweben oder Staubfäden geeignet
- Ausziehbarer Teleskopstiel 87–152 cm (Gesamtlänge 110–175 cm)
- Die Kopfbreite beträgt 16 cm
- Für unebene Flächen, groben und feinen Schmutz

Art.-Nr. BCU (VE)	Artikelbezeichnung	Format (cm)	Stück in BCU	BCU in TSU	Anwendung
19510	Wand- und Deckenbesen, Rundkopf	110–175	1	12	
19411	Ersatz-Rundkopf	16	1	12	

Vermop Fugenbürste















- Die Fugenbürste ist mit harten, belastbaren und in optimalem Winkel ausgerichteten Kunststoffborsten ausgestattet. Damit lässt sich fest anhaftender Schmutz in schmalen, tiefen Fugen optimal entfernen. Das gilt z. B. für Bereiche, wo die Reinigung über längeren Zeitraum vernachlässigt wurde. Auch zur Grundreinigung von Gemeinschaftssanitärräumen, Küchen oder Außenanlagen bietet sich der Einsatz der Fugenbürste an.
- Mit dem Vermop Adapter lässt sich die Fugenbürste ganz einfach auf allen Ø 23 mm Stielen befestigen.

Art.-Nr. BCU (VE)	Artikelbezeichnung	Format (cm)	Stück in BCU	BCU in TSU	Anwendung
12650	Fugenbürste	24	1	5	  
12963	Adapter für Fugenbürste	-	1	10	  
18945	Alustiel	140	1	10	  

Vileda MultiSqueegee









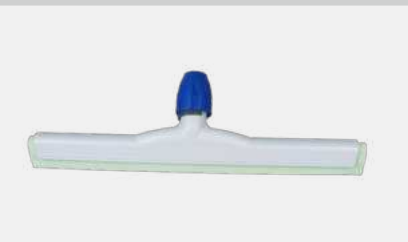

- Schnelles und einfaches Beseitigen von Flüssigkeiten sowie trockenem und losem Schmutz
- MultiSqueegee flexibel mit einfacher Wischerlippe und flexiblem Wischergelenk für angenehmes Arbeiten auch in 8er-Schwüngen
- Die hygienischen Alternativen für Bereiche, in denen Borsten und Schaumstoff nicht erwünscht sind
- Wischerlippen der MultiSqueegees austauschbar und bei 90 °C waschbar

Art.-Nr. BCU (VE)	Artikelbezeichnung	Format (cm)	Stück in BCU	BCU in TSU	Art.-Nr. TSU (KTN)	Anwendung
114474	MultiSqueegee flexibel	50	1	10	114472	   
508450	MultiSqueegee Ersatzlippe mono	50	1	10	114468	   
171342	r-Teleskopstiel Clip blau	105 – 190	1	10	171340	 
506267	Aluminiumstiel Clip blau	150	1	10	111529	  

Vileda Wasserschieber















- Schnelles und einfaches Beseitigen von Flüssigkeiten
- Die zweifache, elastische Wischerlippe des Hygiene-Wasserschiebers sorgt für ein ausgezeichnetes Reinigungsergebnis
- Hellgrüne Wischerlippe aus hygienischem Schaum mit geschlossenen Poren (FDA 21CFR und HACCP konform)

Art.-Nr. BCU (VE)	Artikelbezeichnung	Format (cm)	Stück in BCU	BCU in TSU	Art.-Nr. TSU (KTN)	Anwendung
141974	Hygiene Wasserschieber	45	1	6	141972	  
171342	r-Teleskopstiel Clip blau	105 – 190	1	10	171340	 
506267	Aluminiumstiel Clip blau	150	1	10	111529	  

Vermop Wasserschieber



- Beseitigung großer Wassermengen in nassen Bereichen
- Erhältlich in Arbeitsbreiten von 45 bis 75 cm
- Verstärktes Stahlblech verzinkt
- Lippe: Moosgummi schwarz

Art.-Nr. BCU (VE)	Artikelbezeichnung	Format (cm)	Stück in BCU	BCU in TSU	Anwendung
18114	Wasserschieber	45	1	10	  
18115	Wasserschieber	55	1	10	  
8117	Wasserschieber	75	1	10	  
18945	Alustiel	140	1	10	  

Wischen

Scheuern

Handschuhe

Bodenreinigung

Besen und Bürsten

Reinigungswagen

Abfallmanagement

Glasreinigung

Trockensauger







Reinraumreinigung

Digital Solutions

Vermop WC-Set



- Stiel mit WC-Bürste
- Bürstenbehälter mit Stiel und Haken
- Zum Einhängen am Reinigungswagen

Art.-Nr. BCU (VE)	Artikelbezeichnung	Format (cm)	Stück in BCU	BCU in TSU	Anwendung
1088502	WC-Set rot	-	1	1	  
1088505	WC-Set gelb	-	1	1	  





Kehrschaufeln

Sie haben die Wahl, denn unser Kehrschaufelsortiment bietet Ihnen für jeden Anwendungsbereich das optimale Produkt. Dabei wurde ein besonderes Augenmerk auf Effektivität, Ergonomie und Hygiene gelegt.

Vileda Handkehgarnitur (Handschaufel und -besen)





- Ergonomisch geformte Handkehrschaufeln mit Gummilippe und gezacktem Rand aus robustem ABS Kunststoff
- Handkehrbesen mit Borsten aus PP, langlebig und leicht zu reinigen
- Rostfreie Befestigung der Borsten durch Edelstahl-Ösen

Art.-Nr. BCU (VE)	Artikelbezeichnung	Format (cm)	Stück in BCU	BCU in TSU	Art.-Nr. TSU (KTN)	Anwendung
100833	Handkehgarnitur blau	30	1	6	100268	  

Vileda Geschlossene Kehrschaufel





- Deckel und Container aus robustem ABS Kunststoff
- Haken oben für Befestigung am Reinigungswagen
- Ergonomische Griffe
- Ovale Aluminiumrohre: leicht und robust

Art.-Nr. BCU (VE)	Artikelbezeichnung	Format (cm)	Stück in BCU	BCU in TSU	Art.-Nr. TSU (KTN)	Anwendung
512361	Kehrschaufel geschlossen	29	1	5	119912	  

Vileda Offene Kehrschaufel



- Komponenten aus robustem ABS Kunststoff, Unterplatte aus rostfreiem Stahl
- Haken oben für Befestigung am Reinigungswagen, Haken unten für Abfallbeutel
- Ergonomische Griffe
- Ovale Aluminiumrohre: leicht, robust und hygienisch

Art.-Nr. BCU (VE)	Artikelbezeichnung	Format (cm)	Stück in BCU	BCU in TSU	Art.-Nr. TSU (KTN)	Anwendung
512363	Kehrschaufel offen	30	1	5	119914	  

Vileda Kehrbesen und Kehrwischer











Kehrbesen

- Kehrbesen für raue Böden mit Gelenkverbindung aus Polypropylen, Borsten aus PES

Kehrwischer









- Kehrwischer für glatte Böden mit Gelenkverbindung aus Polypropylen
- Sauberes Zusammenziehen von Grob- und Feinschmutz ohne Staubeentwicklung direkt in den Abfallbeutel
- Wischerlippe austauschbar und bei 90 °C waschbar

Art.-Nr. BCU (VE)	Artikelbezeichnung	Format (cm)	Stück in BCU	BCU in TSU	Art.-Nr. TSU (KTN)	Anwendung
119909	Kehrwischer	35	1	5	119908	  
508445	Kehrwischer Ersatzlippe	35	1	10	114465	  
119918	Kehrbesen	25	1	5	119916	  

Vermop Kehrset, montiert











- Ergonomische und effiziente Entnahme von Schmutz und Staub direkt in den Behälter
- Hygienisch durch abwaschbares und rostfreies Material
- Ergonomischer Handgriff und langer Stiel zum Kehren ohne Bücken
- Höhenverstellbarer Hakenwagen zur einfachen Anbringung an Arbeitsplätzen
- Geringes Gewicht

Art.-Nr. BCU (VE)	Artikelbezeichnung	Format (cm)	Stück in BCU	BCU in TSU	Anwendung
1089001	Kehrset, montiert blau	–	1	1	  
1089005	Kehrset, montiert gelb	–	1	1	  
1089006	Kehrset, montiert grau	–	1	1	  

Vermop Kehrset DES, montiert



- Ergonomische und effiziente Entnahme von Schmutz und Staub direkt in den Behälter
- Hygienisch durch abwaschbares und rostfreies Material
- Ergonomischer Handgriff und langer Stiel zum Kehren ohne Bücken
- Höhenverstellbarer Hakenwagen zur einfachen Anbringung an Arbeitsplätzen
- Geringes Gewicht
- Die Gummilippe ist leicht zu reinigen und zu desinfizieren

Art.-Nr. BCU (VE)	Artikelbezeichnung	Format (cm)	Stück in BCU	BCU in TSU	Anwendung
1089101	Kehrset DES, montiert blau	–	1	1	  
1089105	Kehrset DES, montiert gelb	–	1	1	  
1089106	Kehrset DES, montiert grau	–	1	1	  

Wischen

Scheuern

Handschuhe

Bodenreinigung

Besen und Bürsten

Reinigungs-
wagen

Abfall-
management

Glasreinigung

Trockensauger













Reinraum-
reinigung

Digital
Solutions

Vermop Kehrset, lose























- Ergonomische und effiziente Entnahme von Schmutz und Staub direkt in den Behälter
- Hygienisch durch abwaschbares und rostfreies Material
- Ergonomischer Handgriff und langer Stiel zum Kehren ohne Bücken
- Höhenverstellbarer Hakenwagen zur einfachen Anbringung an Arbeitsplätzen
- Geringes Gewicht
- Nicht montiert

Art.-Nr. BCU (VE)	Artikelbezeichnung	Format (cm)	Stück in BCU	BCU in TSU	Anwendung
1089601	Kehrset, lose blau	-	1	1	  
1089602	Kehrset, lose rot	-	1	1	  
1089604	Kehrset, lose grün	-	1	1	  
1089605	Kehrset, lose gelb	-	1	1	  

Vermop Ersatzartikel Kehrset

Ersatzartikel für Vermop Kehrsets, wie Ersatzbesen, Gummilippe etc. für ein nachhaltiges Arbeiten

Art.-Nr. BCU (VE)	Artikelbezeichnung	Format (cm)	Stück in BCU	BCU in TSU	Anwendung
10893	Ersatzstiel für Schaufel	-	1	1	  
10892	Ersatzstiel für Besen / Gummilippe	-	1	1	  
10891	Ersatzbesen für Kehrset	-	1	1	  
10897	Ersatzgummilippe für Kehrset DES	-	1	1	  
1089401	Ersatzschaufel für Kehrsets blau	-	1	1	  
1089405	Ersatzschaufel für Kehrsets gelb	-	1	1	  
1089406	Ersatzschaufel für Kehrsets grau	-	1	1	  





Reinigungswagen

Bei der täglichen Reinigungsarbeit müssen eine Reihe von Utensilien mitgeführt werden. Idealerweise Ihr komplettes Reinigungssortiment. Der Reinigungswagen soll dabei aber flexibel und so unauffällig wie möglich sein und so wenig Platz wie nötig in Anspruch nehmen. Die Reinigungswagen von Vileda Professional und Vermop sind die perfekte Lösung, sie bieten für jede Anforderung die passende Konfiguration und wachsen mit Ihren Ansprüchen.

Wischen

Scheuern

Handschuhe

Bodenreinigung

Besen und
Bürsten

Reinigungs-
wagen

Abfall-
management

Glasreinigung

Trockensauger

Reinraum-
reinigung

Digital
solutions

Vermop Equipe Hotel

Separate Entsorgung möglich



Übersichtliche Anordnung



Individuelle Konfiguration
und Gestaltung



Bitte fragen Sie Ihren Ansprechpartner!

Dieser konfiguriert gerne ein passendes Equipe Hotel Modell mit Ihnen an unserem Konfigurator. Oder schauen Sie nach mehr Informationen in der separaten Broschüre Equipe Hotel.



Optimale Aufbewahrung von Kleinartikeln



Mehr Platz durch einfache Erweiterung



Gut manövrierbar auch bei schwerer Beladung



Wischen

Scheuern

Handschuhe

Bodenreinigung

Besen und Bürsten

Reinigungswagen

Abfallmanagement

Glasreinigung

Trockensauger

Reinraumreinigung

Digital Solutions

Vermop Equipe



Einheitliches Schließsystem



Chemiecenter



Multibox



Scandic X Toolbox



Optimierte Rollen



Hohes Ladevolumen



Bitte fragen Sie Ihren Ansprechpartner!

Dieser konfiguriert gerne ein passendes Equippe Modell mit Ihnen an unserem Konfigurator. Oder schauen Sie nach mehr Informationen in der separaten Broschüre Equippe.



Farbcodierung



Stielhalterung



Glatte Oberflächen



Höhenverstellbarer Schiebegriff



Multiwand

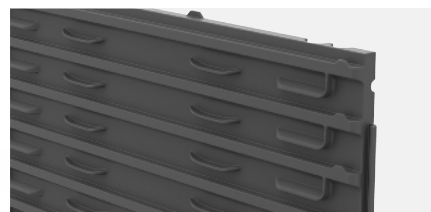

Mopablage



Wischen

Scheuern

Handschuhe

Bodenreinigung

Besen und
Bürsten

Reinigungs-
wagen

Abfall-
management

Glasreinigung

Trockensauger

Reinraum-
reinigung

Digital
Solutions

Equipe Advanced

Vermop Equipe Advanced II



- 4x Rolle, 125 mm (Art.-Nr. 16922)
- 2x Holm, inkl. Schrauben (Art.-Nr. 16215)
- 4x Traverse beidseitig, anthrazit (Art.-Nr. 1652706)
- 1x Stabilisator glatt, anthrazit (Art.-Nr. 1654206)
- 2x Abdeckung glatt, anthrazit (Art.-Nr. 1645406)
- 1x Abdeckung glatt, mit Stielhalterung, anthrazit (Art.-Nr. 1641506)
- 2x Box 5 l, anthrazit (Art.-Nr. 1646106)
- 1x Eimer 17 l, blau (Art.-Nr. 1641701)
- 1x Eimer 17 l, rot (Art.-Nr. 1641702)
- 1x Eimer 8 l, blau (Art.-Nr. 1642801)
- 1x Eimer 8 l, rot (Art.-Nr. 1642802)
- 1x Eimer 8 l, gelb (Art.-Nr. 1642805)
- 1x Vertikalpresse VK 4, rot (Art.-Nr. 1871402)
- 1x Anbausatz Presse VK 4 (Art.-Nr. 16340)
- 1x Stoßschutz-Set Plus (4 Stk.), gelb (Art.-Nr. 1656505)
- 1x Anbausatz Plus KL F, 125 mm, gelb (Art.-Nr. 162811205)
- 1x Mop-Ablage Plus, gelb (Art.-Nr. 1631205)
- 1x Steg Plus HR 2x40 l (Art.-Nr. 16397)
- 1x Klapprahmen 1x40 l, gelb (Art.-Nr. 1639005)
- 1x Klapprahmen 1x40 l, rot (Art.-Nr. 1639002)
- 1x Grundplatte L, ohne Rollen, ohne Holme (Art.-Nr. 1621098)
- 1x Stabilisator mit 6 Haken, inkl. 3 Stielhalterungen, anthrazit (Art.-Nr. 1659406)
- 1x Klapprahmen 1x70 l, blau (Art.-Nr. 1638901)

Art.Nr. BCU (VE)	Artikelbezeichnung	Format (cm)	Stück in BCU	BCU in TSU	Anwendung
1664312	Equipe Advanced II	141 x 62 x 114	1	1	

Vermop Equipe Advanced III



- 4x Rolle, 125 mm (Art.-Nr. 16922)
- 2x Holm, inkl. Schrauben (Art.-Nr. 16215)
- 8x Traverse beidseitig, anthrazit (Art.-Nr. 1652706)
- 1x Stabilisator glatt, anthrazit (Art.-Nr. 1654206)
- 7x Abdeckung glatt, anthrazit (Art.-Nr. 1645406)
- 2x Box 5 l, anthrazit (Art.-Nr. 1646106)
- 1x Eimer 6 l, blau (Art.-Nr. 1642601)
- 1x Eimer 6 l, rot (Art.-Nr. 1642602)
- 1x Eimer 6 l, grün (Art.-Nr. 1642604)
- 1x Eimer 6 l, gelb (Art.-Nr. 1642605)
- 3x Box 15 l, anthrazit (Art.-Nr. 1648006)
- 2x Box 10 l, blau (Art.-Nr. 1640301)
- 1x Box 10 l, rot (Art.-Nr. 1640302)
- 1x Präparationsbox (Art.-Nr. 1640405)
- 1x Halterung Box 10 l, L-Platte (Art.-Nr. 16354)
- 3x Deckel, ohne Dichtung (Art.-Nr. 1649209)
- 3x Aufspannhilfe (Art.-Nr. 16325)
- 1x Stoßschutz-Set Plus (4 Stk.), gelb (Art.-Nr. 1656505)
- 1x Anbausatz Plus KL F, 125 mm, gelb (Art.-Nr. 162811205)
- 1x Mop-Ablage Plus, gelb (Art.-Nr. 1631205)
- 1x Steg Plus HR 2x40 l (Art.-Nr. 16397)
- 1x Klapprahmen 1x40 l, gelb (Art.-Nr. 1639005)
- 1x Klapprahmen 1x40 l, rot (Art.-Nr. 1639002)
- 1x Grundplatte L, ohne Rollen, ohne Holme (Art.-Nr. 1621098)
- 1x Stabilisator mit 6 Haken, inkl. 3 Stielhalterungen, anthrazit (Art.-Nr. 1659406)
- 1x Klapprahmen 1x70 l, blau (Art.-Nr. 1638901)

Art.Nr. BCU (VE)	Artikelbezeichnung	Format (cm)	Stück in BCU	BCU in TSU	Anwendung
1664313	Equipe Advanced III	151 x 66 x 116	1	1	

Equipe Base Plus

Vermop Equipe Base Plus III



- 4x Rolle, 125 mm (Art.-Nr. 16922)
- 2x Holm, inkl. Schrauben (Art.-Nr. 16215)
- 3x Traverse beidseitig, anthrazit (Art.-Nr. 1652706)
- 2x Eckprofilleiste, anthrazit (Art.-Nr. 1670006)
- 1x Stabilisator glatt, anthrazit (Art.-Nr. 1654206)
- 1x Abdeckung glatt, anthrazit (Art.-Nr. 1645406)
- 8x Traverse einseitig, anthrazit (Art.-Nr. 1650706)
- 1x Box 10 l, gelb (Art.-Nr. 1640305)
- 1x Box 10 l, blau (Art.-Nr. 1640301)
- 1x Box 10 l, rot (Art.-Nr. 1640302)
- 1x Box 4 l, anthrazit (Art.-Nr. 1640506)
- 1x Stabilisator kurz, links, anthrazit (Art.-Nr. 1654506L)
- 1x Stabilisator kurz, rechts, anthrazit (Art.-Nr. 1654506R)
- 3x Deckel, ohne Dichtung (Art.-Nr. 1649209)
- 3x Aufspannhilfe (Art.-Nr. 16325)
- 1x Stoßschutz-Set Plus (4 Stk.), gelb (Art.-Nr. 1656505)
- 1x Anbausatz Plus C F, 125 mm, gelb (Art.-Nr. 162861205)
- 1x Tür mit Griffleiste, schmal "Platinum White", links, gelb (Art.-Nr. 1673705L)
- 2x Seitenwand "Platinum White" (Art.-Nr. 16529)
- 1x Steg Plus HR 2x40 l (Art.-Nr. 16397)
- 1x Klapprahmen 1x40 l, gelb (Art.-Nr. 1639005)
- 1x Klapprahmen 1x40 l, rot (Art.-Nr. 1639002)
- 1x Eckprofilleiste mit Schloss rechts und Türschanier links, anthrazit (Art.-Nr. 16726061)
- 1x Grundplatte M, ohne Rollen, ohne Holme (Art.-Nr. 1623098)
- 1x Klapprahmen 1x70 l, blau (Art.-Nr. 1638901)
- 1x Eckprofilleiste mit Schloss links, anthrazit (Art.-Nr. 16723061L)
- 1x Rückwand H "Platinum White", gelb (Art.-Nr. 1679405)
- 1x Schwenktür links (Art.-Nr. 16396L)
- 1x Schwenktür rechts (Art.-Nr. 16396R)

Art.Nr. BCU (VE)	Artikelbezeichnung	Format (cm)	Stück in BCU	BCU in TSU	Anwendung
1663317	Equipe Base Plus III	114 x 56 x 112	1	1	



Wischen

Scheuern

Handschuhe

Bodenreinigung

Besen und Bürsten

Reinigungs-
wagen

Abfall-
management

Glasreinigung

Trockensauger

Reinraum-
reinigung

Digital
Solutions

Equipe Advanced Plus

Vermop Equipe Advanced Plus II



- 4x Rolle, 125 mm (Art.-Nr. 16922)
- 3x Holm, inkl. Schrauben (Art.-Nr. 16215)
- 6x Traverse beidseitig, anthrazit (Art.-Nr. 1652706)
- 2x Stabilisator (links) glatt, anthrazit (Art.-Nr. 1654206L)
- 2x Stabilisator (rechts) glatt, anthrazit (Art.-Nr. 1654206R)
- 2x Eckprofilleiste, anthrazit (Art.-Nr. 1670006)
- 1x Box 5 l, anthrazit (Art.-Nr. 1646106)
- 1x Deckel für Eimer 6 l, blau (Art.-Nr. 1643701)
- 1x Deckel für Eimer 6 l, rot (Art.-Nr. 1643702)
- 1x Deckel für Eimer 6 l, grün (Art.-Nr. 1643704)
- 1x Deckel für Eimer 6 l, gelb (Art.-Nr. 1643705)
- 1x Eimer 6 l, blau (Art.-Nr. 1642601)
- 1x Eimer 6 l, rot (Art.-Nr. 1642602)
- 1x Eimer 6 l, grün (Art.-Nr. 1642604)
- 1x Eimer 6 l, gelb (Art.-Nr. 1642605)
- 4x Box 15 l, anthrazit (Art.-Nr. 1648006)
- 6x Traverse einseitig, anthrazit (Art.-Nr. 1650706)
- 1x Stoßschutz-Set Plus (4 Stk.), gelb (Art.-Nr. 1656505)
- 1x Anbausatz Plus KL F, 125 mm, gelb (Art.-Nr. 162811205)
- 1x Tür mit Griffleiste "Platinum White" rechts, gelb (Art.-Nr. 1675705R)
- 1x Tür mit Griffleiste "Platinum White" links, gelb (Art.-Nr. 1675705L)
- 2x Seitenwand "Platinum White" (Art.-Nr. 16529)
- 1x Rückwand "Platinum White", gelb (Art.-Nr. 1679305)
- 2x Halterahmen ZS 6 l (Art.-Nr. 16324)
- 1x Steg Plus HR 2x40 (Art.-Nr. 16397)
- 1x Klapprahmen 1x401, grün (Art.-Nr. 1639004)
- 1x Klapprahmen 1x401, rot (Art.-Nr. 1639002)
- 1x Zwischenleiste mit Schloss und Eckprofilleiste für Türschanier L+R, anthrazit (Art.-Nr. 16722061)
- 1x Grundplatte L, ohne Rollen, ohne Holme (Art.-Nr. 1621098)
- 1x Klapprahmen 1x70 l, blau

Art.Nr. BCU (VE)	Artikelbezeichnung	Format (cm)	Stück in BCU	BCU in TSU	Anwendung
1664316	Equipe Advanced Plus II	155 x 56 x 114	1	1	

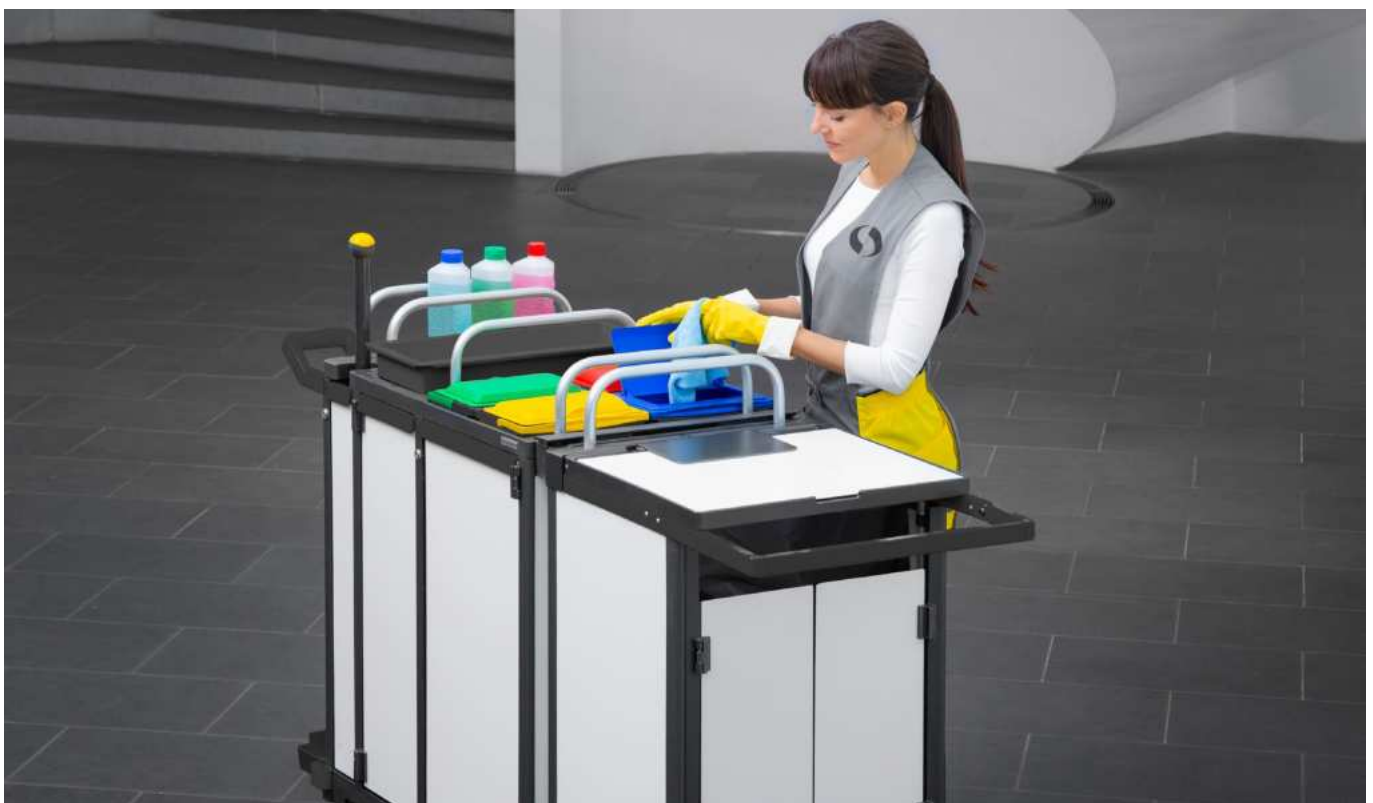

Vermop Equipe Advanced Plus IV



- 6x Rolle, 125 mm (Art.-Nr. 16922)
- 3x Holm, inkl. Schrauben (Art.-Nr. 16215)
- 1x Kupplung (Set) (Art.-Nr. 16551)
- 7x Traverse beidseitig, anthrazit (Art.-Nr. 1652706)
- 2x Stabilisator (links) glatt, anthrazit (Art.-Nr. 1654206L)
- 2x Stabilisator (rechts) glatt, anthrazit (Art.-Nr. 1654206R)
- 2x Eckprofileiste, anthrazit (Art.-Nr. 1670006)
- 4x Box 5 l, anthrazit (Art.-Nr. 1646106)
- 1x Deckel für Eimer 6 l, blau (Art.-Nr. 1643701)
- 1x Deckel für Eimer 6 l, rot (Art.-Nr. 1643702)
- 1x Deckel für Eimer 6 l, grün (Art.-Nr. 1643704)
- 1x Deckel für Eimer 6 l, gelb (Art.-Nr. 1643705)
- 1x Eimer 6 l, blau (Art.-Nr. 1642601)
- 1x Eimer 6 l, rot (Art.-Nr. 1642602)
- 1x Eimer 6 l, grün (Art.-Nr. 1642604)
- 1x Eimer 6 l, gelb (Art.-Nr. 1642605)
- 1x Schwappschutz (Art.-Nr. 16469)
- 1x Dosiereinsatz für Box 35 l inkl. Einlegesieben, gelb (Art.-Nr. 1646505)
- 4x Box 15 l, anthrazit (Art.-Nr. 1648006)
- 1x Box 35 l, anthrazit (Art.-Nr. 1646706)
- 10x Traverse einseitig, anthrazit (Art.-Nr. 1650706)
- 2x Stoßschutz-Set Plus (4 Stk.), gelb (Art.-Nr. 1656505)
- 1x Anbausatz Plus CF, 125 mm gelb (Art.-Nr. 162861205)
- 1x Tür mit Griffleiste "Platinum White" rechts, gelb (Art.-Nr. 1675705R)
- 1x Tür mit Griffleiste "Platinum White" links, gelb (Art.-Nr. 1675705L)
- 2x Seitenwand "Platinum White" (Art.-Nr. 16529)
- 1x Rückwand "Platinum White", gelb (Art.-Nr. 1679305)
- 2x Halterahmen ZS 6 l (Art.-Nr. 16324)
- 1x Mop-Ablage Plus, gelb (Art.-Nr. 1631205)
- 1x Steg Plus HR 2x40 l (Art.-Nr. 16397)
- 1x Klapprahmen 1x40 l, gelb (Art.-Nr. 1639005)
- 1x Klapprahmen 1x40 l, rot (Art.-Nr. 1639002)
- 1x Zwischenleiste mit Schloss und Eckprofileiste für Türschanier L+R, anthrazit (Art.-Nr. 16722061)
- 1x Hakenleiste für Stielhalterung mit 6 Haken inkl. 3 Stielhaltergummi (Art.-Nr. 16451)
- 1x Grundplatte M, ohne Rollen, ohne Holme (Art.-Nr. 1623098)
- 1x Grundplatte L, ohne Rollen, ohne Holme (Art.-Nr. 1621098)
- 1x Klapprahmen 1x70 l, blau (Art.-Nr. 1638901)
- 1x Schwenktür links "Platinum White" (Art.-Nr. 16396L)
- 1x Schwenktür rechts "Platinum White" (Art.-Nr. 16396R)

Art.Nr. BCU (VE)	Artikelbezeichnung	Format (cm)	Stück in BCU	BCU in TSU	Anwendung
1664318	Equipe Advanced Plus IV	192 x 66 x 116	1	1	

Wischen

Scheuern

Handschuhe

Bodenreinigung

Besen und Bürsten

Reinigungs-
wagen

Abfall-
management

Glasreinigung

Trockensauger

Reinraum-
reinigung

Digital
Solutions

Vileda Origo 2



Sicherheit

Innovatives Design für mehr Sicherheit



Effizienz

Intuitive, schnellere Reinigung



Nachhaltigkeit

Verantwortung für unsere Umwelt übernehmen



Bitte fragen Sie Ihren Ansprechpartner!

Dieser konfiguriert gerne ein passendes Origo 2 Modell mit Ihnen an unserem Konfigurator. Oder schauen Sie nach mehr Informationen in der separaten Broschüre Origo 2.



Konnektivität

Nahtlose Zusammenführung von Reinigungsequipment und digitalen Geräten



Individuell anpassbar

Weil jeder Raum, jede Aufgabe und jeder Mitarbeiter einzigartig ist



Hygiene

Für ein sauberes, hygienisches Arbeiten



Wischen

Scheuern

Handschuhe

Bodenreinigung

Besen und Bürsten

Reinigungswagen

Abfallmanagement

Glasreinigung

Trockensauger

Reinraumreinigung

Digital Solutions

OriGO FLEXIBLE

**KONFIGURIEREN SIE SICH IHREN
EIGENEN REINIGUNGSWAGEN UNTER:
WWW.MYORIGO2.COM**



A

Unser kompaktester Trolley, für Standorte mit begrenztem Lagerraum.

- Schiebebügel mit verschiedenen Griffhöhen
- Mophalterablage mit verschiedenen Griffhöhen
- Eine Sektion mit Schienen für Boxen, Schalen und Müllsackverkleidungen
- Kann vollständig geschlossen werden, mit abschließbaren Türen und Deckel
- Entwickelt für Reinigungssysteme mit aufbereiteten Wischbezügen



AX

Unser kompaktester Trolley, für Standorte mit begrenztem Lagerraum.

- Abklappbare Müllsackhalterung
- Schiebebügel mit verschiedenen Griffhöhen
- Mophalterablage für bis zu fünf Mophalter / Reinigungstools
- Eine Sektion mit Schienen für Boxen, Schalen und Müllsackverkleidungen
- Kann vollständig geschlossen werden, mit abschließbaren Türen und Deckeln
- Entwickelt für Reinigungssysteme mit aufbereiteten Wischbezügen



C

Kompakt und wendig, aber mit Platz für alle benötigten Reinigungsutensilien.

- Zwei Sektionen mit Schienen für Boxen, Schalen und Müllsackverkleidungen
- Kann vollständig geschlossen werden, mit abschließbaren Türen und Deckeln
- Schiebebügel mit verschiedenen Griffhöhen
- Mophalterablage für bis zu fünf Mophalter / Reinigungstools
- Platz für bis zu 6 kleine Eimer auf dem oberen Bereich
- Entwickelt für Reinigungssysteme mit aufbereiteten Wischbezügen



CX und CXL

Der vielseitige Trolley, der viel Platz bietet aber dank dem abklappbaren Abfallbereich nur wenig Platz benötigt.

- Alle Vorteile des C-Wagens aber mit zusätzlicher, abklappbarer Müllsackhalterung
- Drei separate Bereiche (z. B. für saubere und gebrauchte Produkte sowie für Abfall)
- Kann vollständig geschlossen werden, mit abschließbaren Türen und Deckeln
- Entwickelt für Reinigungssysteme mit aufbereiteten Wischbezügen
- Abklappbare Müllsackhalterung in zwei Größen verfügbar



Wischen

Scheuern

Handschuhe



C-A

Mit einem praktischen abkoppelbaren Modul für den Transport von Produkten.

- Drei separate Bereiche (z. B. für saubere und gebrauchte Produkte sowie für Abfall)
- Fußpedal zum Abkoppeln des A-Wagens
- Drei Sektionen mit Schienen für Boxen, Schalen und Müllsackverkleidungen
- Mophalterablage an beiden Modulen für bis zu zehn Mophalter / Reinigungstools
- Kann vollständig geschlossen werden, mit abschließbaren Türen und Deckeln
- Entwickelt für Reinigungssysteme mit aufbereiteten Wischbezügen

Bodenreinigung

Besen und Bürsten



C-C

Mit größerem abkoppelbarem Modul für große Objekte oder Abfallmengen.

- Definierte Bereiche (ein C für saubere, und ein C für gebrauchte Produkte oder zum Sammeln von Abfall)
- Vier Sektionen mit Schienen für Boxen, Schalen und Müllsackverkleidungen
- Mophalterablage an beiden Modulen für bis zu zehn Mophalter / Reinigungstools
- Kann vollständig geschlossen werden, mit abschließbaren Türen und Deckeln
- Entwickelt für Reinigungssysteme mit aufbereiteten Bezügen / zur Abfallbeseitigung

Reinigungswagen

Abfallmanagement



C-B

Platz für Utensilien und Abfall sowie abkoppelbares Modul für Eimer und Pressen.

- Zwei Sektionen mit Schienen für Boxen, Schalen und Müllsackverkleidungen
- Kann vollständig geschlossen werden, mit abschließbaren Türen und Deckeln
- Der B-Wagen ist für Flachwisch- und Wischmop-Systeme mit einem oder zwei Eimern oder zum Transport von Mopboxen geeignet
- C-Trolley: Schiebebügel mit verschiedenen Griffhöhen; B-Trolley: Schiebebügel
- Mophalterablage für bis zu fünf Mophalter / Reinigungstools

Glasreinigung

Trockensauger



A-B

Kompakter Reinigungswagen für Eimer und Pressen, geeignet für Standorte mit begrenztem Lagerraum.

- Alle Vorteile eines C-B Wagens aber mit nur einer Sektionen für Boxen, Schalen und Müllsackverkleidungen
- Kann vollständig geschlossen werden, mit abschließbaren Türen und Deckeln
- Der B-Wagen ist für Flachwisch- und Wischmop-Systeme mit einem oder zwei Eimern geeignet

Reinraumreinigung

Digital solutions

Vorkonfigurierte Reinigungswagen

Vileda Origo 2 AX



Unser kompaktester Trolley, für Standorte mit begrenztem Lagerraum.

- Abklappbare Müllsackhalterung
- Schiebebügel mit verschiedenen Griffhöhen
- Mophalterablage für bis zu fünf Mophalter / Reinigungstools
- Eine Sektion mit Schienen für Boxen, Schalen und Müllsackverkleidungen
- Kann vollständig geschlossen werden, mit abschließbaren Türen und Deckeln
- Entwickelt für Reinigungssysteme mit aufbereiteten Wischbezügen

Konfiguration beinhaltet:

- 2x Kleiner Eimer
- 2x Schale
- 2x Mop Box mit Deckeln
- 4x Klemme für Müll / Wäschesack
- 1x Mülldeckel

Die vollverkleidete Verion beinhaltet zusätzlich:

- 1x Abschließbarer Reinigungswagen Deckel
- 1x Türen Set A (2 Türen)

Konfigurations-ID: 14741

Konfigurations-ID (vollverkleidet): 14745

Vileda Origo 2 CX



Der vielseitige Trolley, der viel Platz bietet aber dank dem abklappbaren Abfallbereich nur wenig Platz benötigt.

- Alle Vorteile des C-Wagens aber mit zusätzlicher, abklappbarer Müllsackhalterung
- Drei separate Bereiche (z. B. für saubere und gebrauchte Produkte sowie für Abfall)
- Kann vollständig geschlossen werden, mit abschließbaren Türen und Deckeln
- Entwickelt für Reinigungssysteme mit aufbereiteten Wischbezügen
- Abklappbare Müllsackhalterung in zwei Größen verfügbar

Konfiguration beinhaltet:

- 3x Kleiner Eimer (recycelt)
- 5x Schale (recycelt)
- 2x Aufbewahrungsbox (recycelt)
- 2x Mop Box mit Deckel (recycelt)
- 4x Klemme für Müll / Wäschesack
- 1x Mülldeckel

Die vollverkleidete Verion beinhaltet zusätzlich:

- 2x Abschließbarer Reinigungswagen Deckel
- 1x Türen Set C (4 Türen)

Konfigurations-ID: 14747

Konfigurations-ID (vollverkleidet): 14749

Vileda Origo 2 C-A



Mit einem praktischen abkoppelbaren Modul zum Transport von Produkten oder Abfall.

- Drei separate Bereiche (z. B. für saubere und gebrauchte Produkte sowie für Abfall)
- Fußpedal zum Abkoppeln des A-Wagens
- Drei Sektionen mit Schienen für Boxen, Schalen und Müllsackverkleidungen
- Mophalterablage an beiden Modulen für bis zu zehn Mophalter / Reinigungstools
- Kann vollständig geschlossen werden, mit abschließbaren Türen und Deckeln
- Entwickelt für Reinigungssysteme mit aufbereiteten Wischbezügen

Konfiguration beinhaltet:

- 3x Kleiner Eimer mit Deckel
- 1x Mop Box
- 3x Mop Box mit Deckel
- 2x Aufbewahrungsbox
- 1x Mülldeckel
- 4x Klemme für Müll / Wäschesack

Die vollverkleidete Verion beinhaltet zusätzlich:

- 2x Abschließbarer Reinigungswagen Deckel
- 1x Türen Set A (2 Türen)
- 1x Türen Set C (4 Türen)

Konfigurations-ID: 14731

Konfigurations-ID (vollverkleidet): 14733

Vileda Origo 2 C-B



Platz für Utensilien und Abfall sowie abkoppelbares Modul für Eimer und Presse.

- Zwei Sektionen mit Schienen für Boxen, Schalen und Müllsackverkleidungen
- Kann vollständig geschlossen werden, mit abschließbaren Türen und Deckeln
- Der B-Wagen ist für Flachwisch- und Wischmop-Systeme mit einem oder zwei Eimern oder zum Transport von Mopboxen geeignet
- C-Trolley: Schiebebügel mit verschiedenen Griffhöhen; B-Trolley: Schiebebügel
- Mophalterablage für bis zu fünf Mophalter / Reinigungstools

Konfiguration beinhaltet:

- 3x Kleiner Eimer
- 1x Schale
- 1x Mop Box mit Deckel
- 1x Aufbewahrungsbox
- 1x 25 l Eimer
- 1x 15 l Eimer
- 1x Vertikalpresse
- 1x Mülldeckel
- 4x Klemme für Müll / Wäschesack

Die vollverkleidete Verion beinhaltet zusätzlich:

- 1x Abschließbarer Reinigungswagen Deckel
- 1x Türen Set C (4 Türen)













Konfigurations-ID: 14767

Konfigurations-ID (vollverkleidet): 14769

Vileda Mop Boxen















- Zur Aufbereitung von Wischbezügen
- Mit integrierten Tragegriffen
- Mit austauschbaren Clips zur Farbkennzeichnung
- Zur Verwendung in den Schienen und oben auf dem Reinigungswagen
- Auch aus 50 % recyceltem Material erhältlich (schwarz)
- Optional: Deckel zum Schutz des Inhalts
- Optional: Trenner zum Unterteilen der Box

Art.Nr. BCU (VE)	Artikelbezeichnung	Stück in BCU	BCU in TSU	Art.-Nr. TSU (KTN)	Anwendung
534421	Origo 2 Mop Box Clip blau	1	-	-	  
534422	Origo 2 Deckel für Mop- & Aufbewahrungsbox	1	-	-	  
534533	Origo 2 Recycelte Mop Box Clip blau	1	-	-	  
534534	Origo 2 Recycelter Deckel für Mop- & Aufbewahrungsbox	1	-	-	  

Vileda Aufbewahrungsbox





- Besonders hohe Aufbewahrungsbox
- Mit integrierten Tragegriffen
- Mit austauschbaren Clips zur Farbkennzeichnung
- Zur Verwendung in den Schienen und oben auf dem Reinigungswagen
- Auch aus 50 % recyceltem Material erhältlich (schwarz)
- Optional: Deckel zum Schutz des Inhalts
- Optional: Trenner zum Unterteilen der Box

Art.Nr. BCU (VE)	Artikelbezeichnung	Stück in BCU	BCU in TSU	Art.-Nr. TSU (KTN)	Anwendung
534426	Origo 2 Aufbewahrungsbox Clip blau	1	-	-	  
534422	Origo 2 Deckel für Mop- & Aufbewahrungsbox	1	-	-	  
534536	Origo 2 Recycelte Aufbewahrungsbox Clip blau	1	-	-	  
534534	Origo 2 Recycelter Deckel für Mop- & Aufbewahrungsbox	1	-	-	  

Vileda Sieb



- Zur einfachen Dosierung der Wischbeüge in der Mop Box
- Optional: Trenner zum Aufbereiten einer halben Box

Art.Nr. BCU (VE)	Artikelbezeichnung	Stück in BCU	BCU in TSU	Art.-Nr. TSU (KTN)	Anwendung
534423	Origo 2 Sieb	1	-	-	  

Vileda Schale



- Schale zum Aufbewahren von Equipment
- Zur Verwendung in den Schienen und oben auf dem Reinigungswagen
- Auch aus 50 % recyceltem Material erhältlich (schwarz)
- Optional: Deckel zum Schutz des Inhalts

Art.Nr. BCU (VE)	Artikelbezeichnung	Stück in BCU	BCU in TSU	Art.-Nr. TSU (KTN)	Anwendung
534424	Origo 2 Schale	1	-	-	
534422	Origo 2 Deckel für Mop- & Aufbewahrungsbox	1	-	-	
534535	Origo 2 Recycelte Schale	1	-	-	
534534	Origo 2 Recycelter Deckel für Mop- & Aufbewahrungsbox	1	-	-	

Vileda Mop Box Trenner



- Trenner zum Unterteilen der Box in mehrere Bereiche
- Ermöglicht die Aufbereitung einer halben Box

Art.Nr. BCU (VE)	Artikelbezeichnung	Stück in BCU	BCU in TSU	Art.-Nr. TSU (KTN)	Anwendung
160583	Origo 2 Mop Box Trenner	1	5	160582	



Wischen

Scheuern

Handschuhe

Bodenreinigung

Besen und Bürsten

Reinigungswagen

Abfallmanagement

Glasreinigung

Trockensauger













Reinraumreinigung

Digital Solutions

Vileda Kleine Eimer





















- Mit integrierten Tragegriffen
- Mit austauschbaren Clips zur Farbkennzeichnung
- Auch aus 50 % recyceltem Material erhältlich (schwarz)
- Optional: Deckel zum Schutz des Inhalts

Art.Nr. BCU (VE)	Artikelbezeichnung	Stück in BCU	BCU in TSU	Art.-Nr. TSU (KTN)	Anwendung
534428	Origo 2 kleiner Eimer Clip blau	1	–	–	  
534429	Origo 2 Deckel für kleinen Eimer	1	–	–	  
534537	Origo 2 Recycler kleiner Eimer Clip blau	1	–	–	  
534539	Origo 2 Recycler Deckel für kleinen Eimer	1	–	–	  

Vileda 15 l und 25 l Eimer









- 15 l und 25 l Eimer mit speziell geformter Ausgießzone
- Mit austauschbaren Clips zur Farbkennzeichnung
- Auch aus 50 % recyceltem Material erhältlich (schwarz)
- Zur direkten Verwendung mit der UltraSpeed Pro und der Vertikalpresse

Art.Nr. BCU (VE)	Artikelbezeichnung	Stück in BCU	BCU in TSU	Art.-Nr. TSU (KTN)	Anwendung
508242	Eimer 15 l Clip blau	1	10	114001	  
508243	Eimer 25 l Clip blau	1	10	114002	  
534551	Recycler Eimer 15 l	1	–	–	  
534550	Recycler Eimer 25 l	1	–	–	  
147595	US Pro Presse	1	8	146964	  
129026	Vertikalpresse	1	1	129023	  

Vileda Türen









- Verschießbare Türen aus Aluminium
- Komplett Sets zum Verkleiden eines C- oder A-Trolleys

Art.Nr. BCU (VE)	Artikelbezeichnung	Stück in BCU	BCU in TSU	Art.-Nr. TSU (KTN)	Anwendung
160557	Origo 2 Türen Set C (4 Türen)	1	1	160556	  
160559	Origo 2 Türen Set A (2 Türen)	1	1	160558	  

Vileda Reinigungswagen Deckel









- Taste zum Öffnen der Deckel auch ohne Handkontakt
- Optional: Halter zum Anbringen eines Reinigungsplans

Art.Nr. BCU (VE)	Artikelbezeichnung	Stück in BCU	BCU in TSU	Art.-Nr. TSU (KTN)	Anwendung
160816	Origo 2 Reinigungswagen Deckel	1	1	160815	  
160589	Origo 2 Halter für Reinigungsplan	1	10	160588	  

Vileda Abschließbarer Reinigungswagen Deckel









- Mit Schloss zum Verschließen des Deckels
- Taste zum Öffnen der Deckel auch ohne Handkontakt
- Optional: Halter zum Anbringen eines Reinigungsplans

Art.Nr. BCU (VE)	Artikelbezeichnung	Stück in BCU	BCU in TSU	Art.-Nr. TSU (KTN)	Anwendung
160551	Origo 2 Abschließbarer Reinigungswagen Deckel	1	1	160550	  
160589	Origo 2 Halter für Reinigungsplan	1	10	160588	  

Vileda Abschließbarer Reinigungswagen Deckel mit Ablagefach









- Mit Schloss zum Verschließen des Deckels
- Taste zum Öffnen der Deckel auch ohne Handkontakt
- Integriertes, verschließbares Ablagefach für persönliche Gegenstände
- Optional: Halter zum Anbringen eines Reinigungsplans

Art.Nr. BCU (VE)	Artikelbezeichnung	Stück in BCU	BCU in TSU	Art.-Nr. TSU (KTN)	Anwendung
160553	Origo 2 Abschließbarer Reinigungswagen Deckel mit Ablagefach	1	1	160552	  
160591	Origo 2 Halter für Reinigungsplan (Deckel mit Ablagefach / Tablet)	1	10	160590	  

Vileda Abschließbarer Reinigungswagen Deckel für Tablets



- Abschließbarer Deckel mit integrierter Tablethalterung
- Sehen und beantworten Sie Nachrichten ohne Öffnen des Deckels
- Kompatibel mit den meisten Tablets und Smartphones
- Taste zum Öffnen der Deckel auch ohne Handkontakt
- Optional: Halter zum Anbringen eines Reinigungsplans

Art.Nr. BCU (VE)	Artikelbezeichnung	Stück in BCU	BCU in TSU	Art.-Nr. TSU (KTN)	Anwendung
160555	Origo 2 Abschließbarer Reinigungswagen Deckel für Tablets	1	1	160554	  
160591	Origo 2 Halter für Reinigungsplan (Deckel mit Ablagefach / Tablet)	1	10	160590	  

Wischen

Scheuern

Handschuhe

Bodenreinigung

Besen und Bürsten

Reinigungswagen

Abfallmanagement

Glasreinigung

Trockensauger



Reinraumreinigung

Digital Solutions

Vileda Adapter für Equipmenthalter









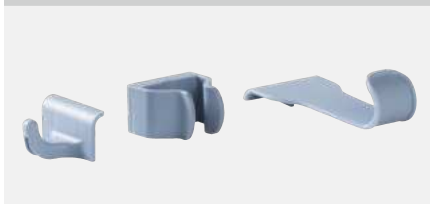





- Adapter zum Anbringen von zwei zusätzlichen Halterungen für Equipment

Art.Nr. BCU (VE)	Artikelbezeichnung	Stück in BCU	BCU in TSU	Art.-Nr. TSU (KTN)	Anwendung
533853	Origo 2 Adapter für Equipmenthalter	1	-	-	  

Vileda Equipmenthalter

















- Verschiedene Equipmenthalterungen für den Adapter oder zur Befestigung am Schiebebügel

Art.Nr. BCU (VE)	Artikelbezeichnung	Stück in BCU	BCU in TSU	Art.-Nr. TSU (KTN)	Anwendung
160562	Origo 2 Equipmenthalter Warnschild	1	10	160560	  
160565	Origo 2 Equipmenthalter Pin	1	10	160564	  
160567	Origo 2 Equipmenthalter Stielhalterung	1	10	160566	  
161892	Origo 2 Equipmenthalter Kehrschaufel	1	10	161891	  

Vileda Müllsackverkleidung





















- Verkleidung für Müllsäcke und Wäschenetze
- Erhältlich in verschiedenen Größen

Art.Nr. BCU (VE)	Artikelbezeichnung	Stück in BCU	BCU in TSU	Art.-Nr. TSU (KTN)	Anwendung
533785	Origo 2 Müllsackverkleidung	1	-	-	  
533787	Origo 2 Müllsackverkleidung klein (vertikal)	1	-	-	  
533786	Origo 2 Müllsackverkleidung klein (horizontal)	1	-	-	  
533789	Origo 2 Müllsackklemme	1	-	-	  
514204	Wäschenetz	1	5	122659	  

Vileda XL Müllabwurf Zubehör



























- Müllsackdeckel mit austauschbaren Clips zur Farbkennzeichnung
- Halter für den Reinigungsplan
- Müllsackverkleidung 70 l und 120 l

Art.Nr. BCU (VE)	Artikelbezeichnung	Stück in BCU	BCU in TSU	Art.-Nr. TSU (KTN)	Anwendung
120809	Müllsackdeckel 70 l mit 4 Farbclips	1	5	120781	  
120810	Müllsackdeckel 120 l mit 4 Farbclips	1	5	120782	  
120820	Müllsackklemme – Metall	1	10	120778	  
120818	Halter für Reinigungsplan	1	10	120787	  
515835	Origo Müllsackverkleidung 70 l	1	10	126577	  
514792	Origo Müllsackverkleidung 120 l	1	10	123525	  

Vileda Weiteres Zubehör



- Zusätzlicher Schiebebügel
- Zusätzliche Mophalterablage
- Lenkrollen mit oder ohne Bremse
- Schale zum sicheren Platzieren der großen Eimer

Art.Nr. BCU (VE)	Artikelbezeichnung	Stück in BCU	BCU in TSU	Art.-Nr. TSU (KTN)	Anwendung
160600	Origo 2 Schiebebügel	1	1	160599	  
160602	Origo 2 Mophalterablage	1	1	160601	  
160649	Origo 2 Lenkrolle 125 mm	1	1	160648	  
160661	Origo 2 Lenkrolle 125 mm mit Bremse	1	1	160660	  
533788	Origo 2 B-Trolley Schale für zwei Eimer (15 l oder 25 l)	1	-	-	  
509264	Farbclip rot	1	-	-	  
509265	Farbclip grün	1	-	-	  
509266	Farbclip gelb	1	-	-	  

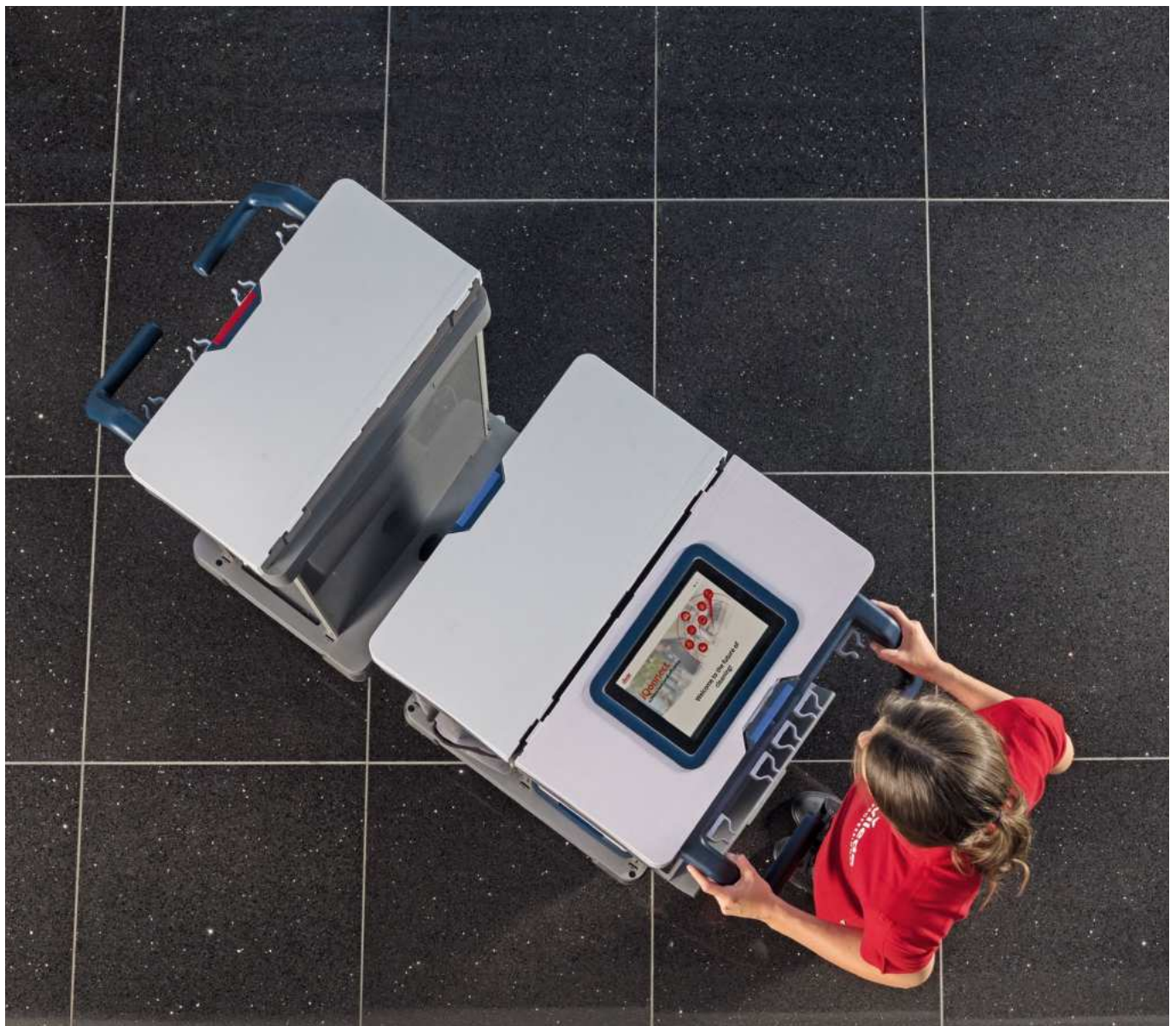

Wischen

Scheuern

Handschuhe

Bodenreinigung

Besen und Bürsten

Reinigungs-
wagen

Abfall-
management

Glasreinigung

Trockensauger

Reinraum-
reinigung

Digital
Solutions



Origo Reinigungswagen

Die Reinigungsbranche muss sich täglich neuen Herausforderungen stellen. Deshalb haben wir den Reinigungswagen der Zukunft entwickelt – die preisgekrönte Origo Serie.

Sie können eine Standard-Konfiguration wählen – oder sich Ihren Origo nach individuellen Bedürfnissen zusammenstellen. Und wenn sich die Bedürfnisse ändern, stellen Sie Ihren Origo einfach neu zusammen! Theoretisch gibt es über eine Million Kombinationsmöglichkeiten. Praktisch ist der Origo ein komplettes Reinigungssystem, das auf alles vorbereitet ist, was die Zukunft bringt.



Origo 300

Modulares Modell basierend auf einer Kunststoffbodenplatte



Origo 500

Modulares Modell basierend auf einer Stahlrahmenkonstruktion



F = mit Arbeitsplattform (z. B. UltraSpeed)
X = Erweiterung zur Abfallentsorgung

Geeignet für die Gebäudereinigung. Verfügbar mit Kunststoffplatte oder Stahlrahmenkonstruktion



H = Ein Segment mit unterschiedlichen Einschubmöglichkeiten, um möglichst viel Platz auf kleinem Raum zu haben

Für kleine Bereiche. Verfügbar mit Kunststoffplatte oder Stahlrahmenkonstruktion



H = Ein Segment
X = Erweiterung zur Abfallentsorgung

Für die Reinigung mit aufbereiteten Mops / Tüchern inkl. Abfallmöglichkeit. Verfügbar mit Kunststoffplatte oder Stahlrahmenkonstruktion



HH = Zwei Segmente
X = Erweiterung zur Abfallentsorgung

Für die Reinigung mit aufbereiteten Mops / Tüchern in Krankenhäusern für hohe Ladekapazität. Verfügbar mit Kunststoffplatte oder Stahlrahmenkonstruktion

Vileda Origo Grundgestelle

01



02



03



04





















05



06





Art.-Nr. BCU (VE)	Artikelbezeichnung	Format (cm)	Stück in BCU	BCU in TSU	Art.-Nr. TSU (KTN)	Anwendung
01 121573	Origo 300 F – Grundgestell	91 x 58 x 100	1	1	121572	  
02 121575	Origo 300 H – Grundgestell	54 x 58 x 100	1	1	121574	  
03 121603	Origo 300 HH – Grundgestell	91 x 58 x 100	1	1	121602	  
04 126117	Origo 500 F – Grundgestell	95 x 58 x 100	1	1	126116	  
05 121619	Origo 500 H – Grundgestell	54 x 58 x 100	1	1	121618	  
06 126115	Origo 500 HH – Grundgestell	95 x 58 x 100	1	1	126114	  

Vileda Origo 300 FX-A



- 2 Schalen
- 2 Eimer 6 l
- 1 Eimer 15 l
- 1 Eimer 25 l
- 1 Vertikalpresse
- 1 Müllsackhalterung 120 l oder 2 x 70 l
- 4 Müllsackklemmen 70 l
- Stützrad 12,5 cm
- Stielhalter + Mophalterablage

Konfig.ID	Artikelbeschreibung	Format (cm)	Stück in BCU	BCU in TSU	Anwendung
132711 (BCU) 132710 (TSU)	Origo 300 FX-A	126 x 58 x 100	1	1	  

Wischen

Scheuern

Handschuhe

Bodenreinigung

Besen und Bürsten

Reinigungs-
wagen

Abfall-
management

Glasreinigung

Trockensauger

Reinraum-
reinigung

Digital
Solutions

Vileda Origo 300 HX



- 2 Schalen
- 3 Eimer 6 l
- 2 Boxen mit Deckel
- Deckel 120 l Müllsack
- Müllsackhalterung 120 l oder 2 x 70 l
- 2 Müllsackklappen 70 l
- Stielhalter + Mophalterablage

Konfig.ID	Artikelbeschreibung	Format (cm)	Stück in BCU	BCU in TSU	Anwendung
0014804	Origo 300 HX	84 x 58 x 100	1	1	

Vileda Origo 300 HHX



- 3 Schalen
- 3 Eimer 6 l
- 4 Boxen mit Deckel
- Deckel 120 l Müllsack
- Müllsackhalterung 120 l oder 2 x 70 l
- 2 Müllsackklappen 70 l
- Stielhalter + Mophalterablage

Konfig.ID	Artikelbeschreibung	Format (cm)	Stück in BCU	BCU in TSU	Anwendung
0014805	Origo 300 HHX	126 x 58 x 100	1	1	

Vileda Origo 500 FX



- 4 Schalen
- 4 Eimer 6 l
- 2 x 25 l Eimer
- Vertikal Presse
- Deckel 2 x 70 l Müllsack
- Müllsackhalterung 120 l oder 2 x 70 l (abklappbar)
- 2 Müllsackklappen 70 l
- Stützrad 12,5 cm
- 2 x Stielhalter + Mophalterablage

Konfig.ID	Artikelbeschreibung	Format (cm)	Stück in BCU	BCU in TSU	Anwendung
0014806	Origo 500 FX	130 x 58 x 100	1	1	

Vileda Origo 500 HX



- 2 Schalen
- 4 Eimer 6 l
- 4 Boxen mit Deckel
- Deckel 120 l Müllsack
- Müllsackhalterung 120 l oder 2 x 70 l (abklappbar)
- 2 Müllsackklappen 70 l
- Stielhalter + Mophalterablage

Konfig.ID	Artikelbeschreibung	Format (cm)	Stück in BCU	BCU in TSU	Anwendung
0014808	Origo 500 HX	88 x 58 x 100	1	1	

Vileda Origo 500 HHX



- 4 Schalen
- 4 Eimer 6 l
- 6 Boxen mit Deckel
- Deckel 120 l Müllsack
- Müllsackhalterung 120 l oder 2 x 70 l (abklappbar)
- 2 Müllsackklappen 70 l
- 2 x Stielhalter + Mophalterablage

Konfig.ID	Artikelbeschreibung	Format (cm)	Stück in BCU	BCU in TSU	Anwendung
0014808	Origo 500 HHX	130 x 58 x 100	1	1	

Vileda Origo 500 HHX



- 4 Schalen
- 4 Eimer 6 l
- 6 Boxen mit Deckel
- Deckel 120 l Müllsack
- Müllsackhalterung 120 l oder 2 x 70 l (abklappbar)
- 2 Müllsackklappen 70 l
- 2 x Stielhalter + Mophalterablage
- 2 Trennwände
- 2 Türen
- Müllsackverkleidung

Konfig.ID	Artikelbeschreibung	Format (cm)	Stück in BCU	BCU in TSU	Anwendung
0014809	Origo 500 HHX mit Verkleidung	130 x 58 x 100	1	1	

Wischen

Scheuern

Handschuhe

Bodenreinigung

Besen und Bürsten

Reinigungswagen

Abfallmanagement

Glasreinigung

Trockensauger

Reinraumreinigung

Digital Solutions

Vileda Eimer



- Eimer aus widerstandsfähigem Kunststoff
- 6-l-Eimer geeignet für Eimer-Methode und Tuchaufbereitung
- Clips zur Farbkennzeichnung
- Mit Skala auf der Innenseite, speziell geformter Ausgießzone und ergonomischem Griff (außer 6 l)
- 2 Eimer 22 l länglich können ineinander gehakt werden

Art.-Nr. BCU (VE)	Artikelbezeichnung	Format (cm)	Stück in BCU	BCU in TSU	Art.-Nr. TSU (KTN)	Anwendung
120943	Eimer 6 l mit 8 Farbclips	–	1	10	120942	
508242	Eimer 15 l Clip blau	36,5 x 28 x 27	1	10	114001	
508243	Eimer 25 l Clip blau	37,2 x 28,3 x 36,5	1	10	114002	
131663	Eimer 22 l länglich mit 8 Farbclips	–	1	10	131662	
125949	Deckel für 6 l Eimer	–	1	12	125948	

Vileda Wringer und Pressen



- Die neue UltraSpeed Pro Presse aus widerstandsfähigem Kunststoff besticht durch eine deutlich erhöhte Pressleistung, eine integrierte Stielhalterung und einem erhöhtem Schacht, welcher die Einführung des Klapphalters in die Presse erleichtert
- Bruchfeste Vertikalpresse mit Hebel und Presseeinlage für erhöhte Auspressleistung
- Flachpresse aus widerstandsfähigem Kunststoff. Hebel aus Edelstahl. Zur Verwendung mit dem Sweb Duo System. Einfach zu reinigen, desinfizieren oder autoklavieren.
- Pressenhalterung aus Normalstahl. Zur einfachen Anbringung von Sweb Duo oder Vertikalpresse.

Art.-Nr. BCU (VE)	Artikelbezeichnung	Format (cm)	Stück in BCU	BCU in TSU	Art.-Nr. TSU (KTN)	Anwendung
129026	Vertikalpresse	–	1	1	129023	
168208	Flachpresse	–	1	1	168207	
121842	Origo 300 / 500 Pressenhalterung (Set mit 6 Multi-Konnektoren)	–	1	1	121841	
147595	US Pro Presse	–	1	10	113972	

Vileda Schalen und Schienen



- Schalen aus widerstandsfähigem Kunststoff. Passen in Schienen und oben auf die Reinigungswagen. Können als Müllsackablage verwendet werden. Mit Vertiefung ist die große Schale für max. 4x Eimer 6 l oder 2x Eimer 15/25 l oder 2x Boxen. Die kleine Schale ist für max. 2x Eimer 6 l oder einen Eimer 15/25 l oder eine Box.
- Schienen zur Aufnahme von Schalen und Boxen. Von beiden Seiten befüllbar und höhenverstellbar. Patentierte Funktionalität für zwei Arbeitspositionen bietet Stabilität während Transport und Benutzung.

Art.-Nr. BCU (VE)	Artikelbezeichnung	Format (cm)	Stück in BCU	BCU in TSU	Art.-Nr. TSU (KTN)	Anwendung
120814	Schale	–	1	5	120784	
120813	Schale klein	–	1	5	120783	
122573	Set Außen-Schienen (ohne Verkleidung) 2x Schiene, 2x Abdeckung für Schiene, 4x Verschiebeschutz für Schiene	–	1	12	122572	
133540	Set Außen-Schienen (mit Verkleidung) 2x Schiene, 2x Abdeckung für Abstandshalter, 4x Verschiebeschutz für Schiene	–	1	12	133539	
132683	Set Innen-Schienen 2x Schiene, 1x Abstandshalter für Schiene, 2x Verschiebeschutz	–	1	12	132682	

Vileda Aufbereitung



- Box zur Mop- oder Tuchaufbereitung aus widerstandsfähigem Kunststoff. 8 – 15 Swep Mopbezüge oder 40 Tücher pro Box. Clips zur Farbkennzeichnung. Aufeinander und ineinander stapelbar. Mit ergonomischem Griffbereich.
- Deckel aus widerstandsfähigem Kunststoff. Einfache Befestigung durch Aufklicken, leicht zu reinigen. Mit Griffmulde zum einfachen Öffnen.
- Sieb aus widerstandsfähigem Kunststoff. Gleichmäßige Verteilung der Reinigungslösung. Mit Aufhänger.

Art.-Nr. BCU (VE)	Artikelbezeichnung	Format (cm)	Stück in BCU	BCU in TSU	Art.-Nr. TSU (KTN)	Anwendung
120806	Box mit 4 Farbclips	–	1	5	120774	
120822	Deckel mit Rahmen für Box	–	1	5	120780	
120821	Sieb	–	1	3	120779	



Wischen

Scheuern

Handschuhe

Bodenreinigung

Besen und Bürsten

Reinigungs-
wagen

Abfall-
management

Glasreinigung

Trockensauger

Reinraum-
reinigung

Digital
Solutions



- Müllsackhalterung 70 l aus Normalstahl. Zur Anbringung zwischen den U-Rahmen. Bei Bedarf mit Klemmbügel (Edelstahl) zur Befestigung der Müllsäcke, Haken und Deckeln.
- Abklappbare Müllsackhalterung 120 l aus Normalstahl. Viele Möglichkeiten zur Anbringung der Klemmbügel (z. B. 1x 120 l, 2x 70 l, 2x 40 l und 1x 60 l). Bei Bedarf mit Haken und Deckeln.
- Müllsackdeckel aus widerstandsfähigem Kunststoff. Austauschbare Clips zur Farbkennzeichnung. Einfache Anbringung von Reinigungsplänen durch extra Halter.
- Origo 300 Anbau oder abklappbarer Origo 500 Anbau aus Normalstahl. Ablage für schwer beladene Müllsäcke. Optional mit Schale für nassen oder tropfenden Abfall und Stützrad 12,5 cm für Anbau bei viel oder schwerem Abfall.
- Müllsackverkleidung für die 70 l oder 120 l Müllsackhalterung. Die Verkleidung ist hygienisch aufgrund des waschbaren Polyesterstoff.
- Wäschenetz mit Knebelverschluss für die 70 l Müllsackverkleidung zum Abwurf von Tüchern oder Mops.
- Individuelle Bedruckung auf Anfrage möglich

Art.-Nr. BCU (VE)	Artikelbezeichnung	Format (cm)	Stück in BCU	BCU in TSU	Art.-Nr. TSU (KTN)	Anwendung
122559	Origo 300 / 500 Müllsackhalterung 70 l (Set mit 2 Multi-Konnektoren)	-	1	7	122558	
122557	Set Origo 300 / 500 Müllsackhalterung 120 l	-	1	5	122556	
122571	Set Müllsackhalterung Kunststoff	-	1	3	122570	
120820	Müllsackklemme Metall	-	1	10	120778	
120809	Müllsackdeckel 70 l mit 4 Farbclips	-	1	5	120781	
120810	Müllsackdeckel 120 l mit 4 Farbclips	-	1	5	120782	
120818	Halter für Reinigungsplan	-	1	10	120787	
122555	Origo 300 Anbau (Müllsackablage)	-	1	6	122554	
122552	Origo 500 Anbau (Set mit 2 Multi-Konnektoren)	-	1	4	122538	
122579	Set Stützrad 12,5 cm (Lenkrolle mit Befestigung)	-	1	7	122578	
515835	Müllsackverkleidung 70 l in Origo Müllsackverkleidung 70 l	-	1	10	126577	
514792	Müllsackverkleidung 120 l in Origo Müllsackverkleidung 120 l	-	1	10	123525	
514204	Wäschenetz	-	1	40	122659	

Vileda Zubehör



- Mophalterablagen aus widerstandsfähigem Kunststoff. Zum einfachen Anklicken an die Kunststoffplattform (Origo 100 / 300) bzw. vielfältige Befestigungsmöglichkeiten (patentiert) am Metallrahmen (Origo 500).
- Stielhalterung aus widerstandsfähigem Kunststoff. Zur Anbringung von Stielen oder anderen Reinigungsutensilien.
- Haken aus widerstandsfähigem Kunststoff. Zur Anbringung von Reinigungshilfsmitteln. Passend für alle Origo-Müllsackhalterungen.

Art.-Nr. BCU (VE)	Artikelbezeichnung	Format (cm)	Stück in BCU	BCU in TSU	Art.-Nr. TSU (KTN)	Anwendung
120816	Origo 100 / 300 Mophalterablage	-	1	5	120786	
120815	Origo 500 Mophalterablage (Set mit 2 Clip-Konnektoren)	-	1	5	120785	
120812	Stielhalterung (Set mit 1 Clip-Konnektor)	-	1	16	120772	
120811	Haken	-	1	50	120771	

Vileda Origo Verkleidung 300 & Origo Verkleidung 500



- Wände und Türen zur Verkleidung des Origo 300
- Individuelle Bedruckung auf Anfrage möglich
- Wände und Türen zur Verkleidung des Origo 500
- Individuelle Bedruckung auf Anfrage möglich

Art.-Nr. BCU (VE)	Artikelbezeichnung	Format (cm)	Stück in BCU	BCU in TSU	Art.-Nr. TSU (KTN)	Anwendung
516338	Origo 300 Verkleidung – Tür Set	–	1	1	127477	
516337	Origo 300 Verkleidung – Seitenwand kurz Set	–	1	1	127479	
516336	Origo 300 Verkleidung – Seitenwand lang Set	–	1	1	127480	
516335	Origo 300 Verkleidung – Rückwand Set	–	1	1	127481	
516334	Origo 500 Verkleidung – Tür Set	–	1	1	127483	
516333	Origo 500 Verkleidung – Seitenwand kurz Set	–	1	1	127482	
516464	Origo 500 Verkleidung – Seitenwand lang Set	–	1	1	127750	
516332	Origo 500 Verkleidung – Rückwand Set	–	1	1	127478	
513219	Abdeckung für Abstandhalter	–	50	50	127794	

Vileda Origo 300

	1 Segment für H, HH oder FX Modelle						2 Segmente für HH Modelle					
	1 Tür	2 Türen	3 Seitenwände	2 Seitenwände	Rückwand	FX / HH Wagen	2 Türen	3 Türen	4 Türen	3 Seitenwände	2 Seitenwände	Rückwand
Tür Set	1	2					2	3	4			
Seitenwand kurz Set	1	1	1	1		1						
Seitenwand lang Set						1	1	1	1	1		
Rückenwand Set	1		1		1		2	1		2		2

Vileda Origo 500

	1 Segment H-, HH- oder FX-Modelle						2 Segmente für HH Modelle					
	1 Tür	2 Türen	3 Seitenwände	2 Seitenwände	Rückwand	FX / HH Wagen	2 Türen	3 Türen	4 Türen	3 Seitenwände	2 Seitenwände	Rückwand
Tür Set	1	2					2	3	4			
Seitenwand kurz Set	1	1	1	1			1	1	1	1	1	
Seitenwand lang Set						1						
Rückenwand Set	1		1		1		2	1		2		2

Wand / Tür

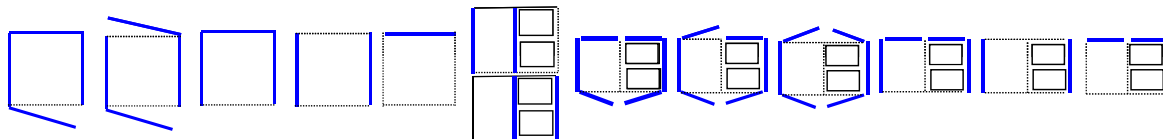

Wischen

Scheuern

Handschuhe

Bodenreinigung

Besen und Bürsten

Reinigungs-wagen

Abfall-management

Glasreinigung

Trockensauger

Reinraum-reinigung

Digital Solutions

VoleoPro

Mit einem Grundriss von nur 0,5 m² ist der VoleoPro Reinigungswagen die ideale Lösung, wenn Sie eine Vielzahl von Reinigungsutensilien auf kleinstem Raum transportieren müssen. Dank seinem einzigartigen, cleveren Design müssen Sie auf keine wichtigen Utensilien mehr verzichten.

Vileda VoleoPro



VoleoPro Standard:

Kleiner, kompakter und leistungsstarker Reinigungswagen bestehend aus: Kunststoffplattform, 2 Verbindungsstreben, 1 Aufsatz mit integrierter Müllsackhalterung 70 l, abklappbarem Müllsackdeckel und Schiebebügel, 2 Müllsackklemmen, 1 Halterung für den Reinigungsplan, 2 Eimer 6 l, 1 Multifunktionaler Steg, 1 Lenkrolle mit Bremse, 1 Hakenset „Standard“

Art.-Nr. BCU (VE)	Artikelbezeichnung	Format (cm)	Stück in BCU	BCU in TSU	Art.-Nr. TSU (KTN)	Anwendung
143725	VoleoPro Standard	92 x 51,5 x 112,5	1	1	143724	
145234	VoleoPro StarterKit Mopbox+Deckel (3x Mopbox, 3x Deckel für Mopbox)	-	1	5	145233	
145236	VoleoPro StarterKit Eimer+Presse (1x Eimer 25 l, 1x Eimer 15 l, 1x Vertikalpresse)	-	1	1	145235	
143731	VoleoPro Müllsackverkleidung 70 l	35,5 x 30 x 50	1	5	143730	
143985	VoleoPro Multifunktionssteg	42,5 x 23,5 x 19	1	1	143984	
144006	VoleoPro Lenkrolle mit Bremse	17 x 6,7 x 13,4	1	4	144005	
120943	Eimer 6 l mit 8 Farbclips	27,8 x 17,6 x 21,6	1	10	120942	
125949	Deckel für 6 l Eimer	27,6 x 17,7 x 2,3	1	12	125948	

Vileda VoleoPro Anwendungsbeispiele



Sehen Sie sich das VoleoPro Aufbauvideo an:

Bitte fragen Sie Ihren Ansprechpartner!

Dieser konfiguriert gerne ein passendes Shopster Modell mit Ihnen an unserem Konfigurator.

Shopster



Das Shopster Konzept

- Auf der Grundfläche eines Doppelfahrgens
- Für alle Bodenreinigungssysteme
- Kombiniert mit innovativem 30 cm Twix Bodenwischsystem
- Mit maximalem Stauraum
- Individuell konfigurierbar

Positionierung

- Flächen bis ca. 1000 m² (effektive Wischfläche ca. 200 m²)
- Shops
- Retail
- Systemgastronomie
- Arztpraxen, Gesundheitszentren und Apotheken
- Kleine Bank- und Postfilialen
- Sanitäranlagen
- Alle kleinen Objekte

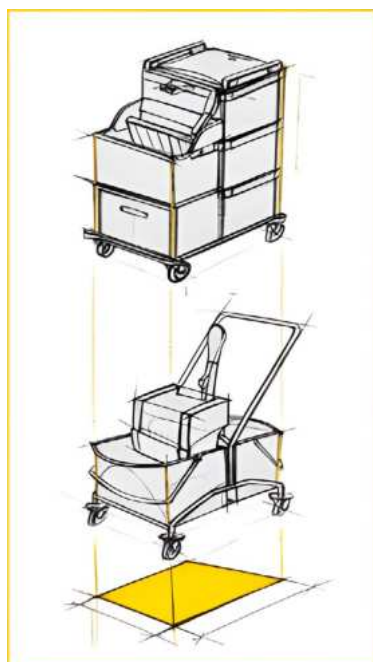

Funktionalität auf minimalem Raum

- Grundfläche entspricht einem Doppelfahrgen
- Integriert alle Funktionen eines herkömmlichen Reinigungswagens
- Größte Auswahl an Bodenreinigungssystemen für diese Wagenklasse am Markt
- Passt in jede Putzkammer
- Einfach manövrierbar – auch auf engen, überstellten Flächen
- Verkleidung für geschlossene, professionelle Optik



Wischen

Scheuern

Handschuhe

Bodenreinigung

Besen und Bürsten

Reinigungswagen

Abfallmanagement

Glasreinigung

Trockensauger

Reinraumreinigung

Digital Solutions

Shopster Twix-Press

Vermop Shopster Twix-Press



- Der Shopster Twix-Press mit Flachpresse für berührungsloses Auspressen des Mop direkt am Halter. In der Schubbox ist viel Stauraum für saubere Mop. Die Eimer und Klappboxen bieten genügend Platz für Tücher und Materialien.
- Farbvariante anthrazit/gelb ist Standard. Andere Farbvarianten zzgl. Aufschlag. Die Artikel Eimer 8 l und Einsatz für Klappbox sind davon ausgenommen.
- 1x Grundgestell Shopster, 2 Holme, 4 Rollen 75 mm mit 2 Feststellbremsen, Stoßschutz, gelb (Art.-Nr. 179107505)
- 1x Box 20 l, anthrazit, zum Einhängen (Art.-Nr. 1792006)
- 1x Halter für Arbeitsplan (Art.-Nr. 1795109)
- 1x Eimer 8 l, blau (Art.-Nr. 1792801)
- 1x Eimer 8 l, rot (Art.-Nr. 1792802)
- 2x Klappbox 6 l (Art.-Nr. 17940)
- 1x Twix Flachpresse 30 cm, gelb (Art.-Nr. 1871305)
- 1x Halterahmen 2 x 35 l, mit Deckel und Schiebegriffen, gelb (Art.-Nr. 1793505)
- 1x Verkleidung 3-teilig, gelb (Art.-Nr. 1797005)
- 1x Materialschrank 2-fach, abschließbar (Art.-Nr. 17960)
- 1x Fachboden (Art.-Nr. 17948)
- 1x Schubbox 20 l hinten, anthrazit (Art.-Nr. 1792906)
- 1x Schubladenbox 20 l vorne, zum Einhängen (Art.-Nr. 1792406)
- 2x Deckel für Eimer 8 l (Art.-Nr. 17923)
- 1x Mopablage (Art.-Nr. 1795006)
- 1x Stielhalterung 2HN, 22–30 mm (Art.-Nr. 1799226)
- 1x Stielhalterung vorne 20–30 mm (Art.-Nr. 1799426)
- Zubehör: Farbzuschlag (Art.-Nr. 17999)

Art.Nr. BCU (VE)	Artikelbezeichnung	Format (cm)	Stück in BCU	BCU in TSU	Anwendung
17991	Shopster Twix-Press	73 x 70 x 95	1	1	



Shopster Sprint

Vermop Shopster Sprint



- Der Shopster Sprint ist mit einer Vertikalpresse VK 4 ausgestattet. In Eimern, Klappboxen und im Materialschrank können Tücher und weitere Materialien verstaut werden.
- Farbvariante anthrazit/gelb ist Standard. Andere Farbvarianten zzgl. Aufschlag. Die Artikel Eimer 8l und Einsatz für Klappbox sind davon ausgenommen.
- 1x Grundgestell Shopster, 2 Holme, 4 Rollen 75 mm mit 2 Feststellbremsen, Stoßschutz, gelb (Art.-Nr. 179107505)
- 1x Eimer 17 l, anthrazit (Art.-Nr. 1641706)
- 1x Halter für Arbeitsplan (Art.-Nr. 1795109)
- 1x Eimer 8 l, blau (Art.-Nr. 1792801)
- 1x Eimer 8 l, rot (Art.-Nr. 1792802)
- 2x Klappbox 6 l (Art.-Nr. 17940)
- 1x Halterahmen 2 x 35 l, mit Deckel und Schiebegriffen, gelb (Art.-Nr. 1793505)
- 1x Verkleidung 3-teilig, gelb (Art.-Nr. 1797005)
- 1x Materialschrank 2-fach, abschließbar (Art.-Nr. 17960)
- 1x Fachboden (Art.-Nr. 17948)
- 1x Schubbox 20 l hinten, anthrazit (Art.-Nr. 1792906)
- 2x Deckel für Eimer 8 l (Art.-Nr. 17923)
- 1x Mopablage (Art.-Nr. 1795006)
- 1x Stielhalterung 2HN, 22 – 30 mm (Art.-Nr. 1799226)
- 1x Vertikalpresse VK 4, gelb (Art.-Nr. 1871405)
- 1x Eimer 10 l, gelb (Art.-Nr. 1793005)
- 1x Anbausatz Presse VK 4 Shopster (Art.-Nr. 17945)
- Zubehör: Farbzuschlag (Art.-Nr. 17999)

Art.Nr. BCU (VE)	Artikelbezeichnung	Format (cm)	Stück in BCU	BCU in TSU	Anwendung
17971	Shopster Sprint	82 x 70 x 95	1	1	

Shopster Pre-Wash II

Vermop Shopster Pre-Wash II



- Der Shopster Pre-Wash II ist besonders schmal und passt durch jede gängige Tür. Genügend Platz für vorpräparierte Tücher und Mop bieten die Schubboxen und die Einsätze der Box, die zum Einhängen ist.
- Farbvariante anthrazit/gelb ist Standard. Andere Farbvarianten zzgl. Aufschlag. Die Artikel Eimer 8 l und Einsatz für Klappbox sind davon ausgenommen.
- 1x Grundgestell Shopster, 2 Holme, 4 Rollen 75 mm mit 2 Feststellbremsen, Stoßschutz, gelb (Art.-Nr. 179107505)
- 1x Box 20 l, anthrazit, zum Einhängen (Art.-Nr. 1792006)
- 1x Halter für Arbeitsplan (Art.-Nr. 1795109)
- 1x Halterahmen 2 x 35 l, mit Deckel und Schiebegriffen, gelb (Art.-Nr. 1793505)
- 1x Verkleidung 3-teilig, gelb (Art.-Nr. 1797005)
- 1x Materialschrank 2-fach, abschließbar (Art.-Nr. 17960)
- 1x Fachboden (Art.-Nr. 17948)
- 1x Schubbox 20 l hinten, anthrazit (Art.-Nr. 1792906)
- 2x Schubladenbox 20 l vorne, zum Einhängen (Art.-Nr. 1792406)
- 1x Einsatz für Klappbox, rot (Art.-Nr. 1794102)
- 1x Einsatz für Klappbox, gelb (Art.-Nr. 1794105)
- 1x Einsatz für Klappbox, blau (Art.-Nr. 1794101)
- 1x Mopablage (Art.-Nr. 1795006)
- 1x Stielhalterung 2HN, 22 – 30 mm (Art.-Nr. 1799226)
- Zubehör: Farbzuschlag (Art.-Nr. 17999)

Art.Nr. BCU (VE)	Artikelbezeichnung	Format (cm)	Stück in BCU	BCU in TSU	Anwendung
17982	Shopster Pre-Wash II	73 x 50 x 95	1	1	

Wischen

Scheuern

Handschuhe

Bodenreinigung

Besen und Bürsten

Reinigungs-wagen

Abfall-management

Glasreinigung

Trockensauger

Reinraum-reinigung

Digital Solutions

Shopster Jetvac

Vermop Shopster Jetvac



- Farbvariante anthrazit/gelb ist Standard. Andere Farbvarianten zzgl. Aufschlag. Die Artikel Eimer 8 l und Einsatz für Klappbox sind davon ausgenommen.
- 1x Grundgestell Shopster, 2 Holme, 4 Rollen 75 mm mit 2 Feststellbremsen, Stoßschutz, gelb (Art.-Nr. 179107505)
- 1x Box 20 l, anthrazit, zum Einhängen (Art.-Nr. 1792006)
- 1x Halter für Arbeitsplan (Art.-Nr. 1795109)
- 1x Eimer 8 l, blau (Art.-Nr. 1792801)
- 1x Eimer 8 l, rot (Art.-Nr. 1792802)
- 2x Klappbox 6 l (Art.-Nr. 17940)
- 1x Halterahmen 2 x 35 l, mit Deckel und Schiebegriffen, gelb (Art.-Nr. 1793505)
- 1x Verkleidung 3-teilig, gelb (Art.-Nr. 1797005)
- 1x Materialschrank 2-fach, abschließbar (Art.-Nr. 17960)
- 1x Fachboden (Art.-Nr. 17948)
- 1x Schubbox 20 l hinten, anthrazit (Art.-Nr. 1792906)
- 2x Deckel für Eimer 8 l (Art.-Nr. 17923)
- 2x Stielhalterung 2HN, 22–30 mm (Art.-Nr. 1799226)
- Zubehör: Farbzuslag (Art.-Nr. 17999)

Art.Nr. BCU (VE)	Artikelbezeichnung	Format (cm)	Stück in BCU	BCU in TSU	Anwendung
17961	Shopster Jetvac	73 x 70 x 95	1	1	

Shopster DES

Vermop Shopster DES



- Der Shopster DES mit DES Wanne und Twix 30 cm System ist die optimale Ausrüstung für die desinfizierende Reinigung in Kliniken und Arztpraxen. In der Schubbox lassen sich zusätzliche Mop transportieren, die Klappboxen und Eimer bieten viel Platz für farbcodierte Tücher für die Oberflächenreinigung.
- Farbvariante anthrazit/gelb ist Standard. Andere Farbvarianten zzgl. Aufschlag. Die Artikel Eimer 8l und Einsatz für Klappbox sind davon ausgenommen.
- 1x Grundgestell Shopster, 2 Holme, 4 Rollen 75 mm mit 2 Feststellbremsen, Stoßschutz, gelb (Art.Nr. 179107505)
- 1x Box 20 l, anthrazit, zum Einhängen (Art.-Nr. 1792006)
- 1x Halter für Arbeitsplan (Art.-Nr. 1795109)
- 1x Eimer 8 l, blau (Art.-Nr. 1792801)
- 1x Eimer 8 l, rot (Art.-Nr. 1792802)
- 2x Klappbox 6 l (Art.-Nr. 17940)
- 1x Halterahmen 2 x 35 l, mit Deckel und Schiebegriffen, gelb (Art.-Nr. 1793505)
- 1x Verkleidung 3-teilig, gelb (Art.-Nr. 1797005)
- 1x Materialschrank 2-fach, abschließbar (Art.-Nr. 17960)
- 1x Fachboden (Art.-Nr. 17948)
- 1x Schubbox 20 l hinten, anthrazit (Art.-Nr. 1792906)
- 1x Schubladenbox 20 l vorne, zum Einhängen (Art.-Nr. 1792406)
- 1x Dosiereinsatz für Box 20 l gelb, inkl. Einlegesieb und Schwappschutz (Art.-Nr. 1792505)
- 2x Deckel für Eimer 8 l (Art.-Nr. 17923)
- 1x Mopablage (Art.-Nr. 1795006)
- 1x Stielhalterung 2HN, 22–30 mm (Art.-Nr. 1799226)
- 1x Stielhalterung vorne Modul DES (Art.-Nr. 1799606)
- Zubehör: Farbzuslag (Art.-Nr. 17999)

Art.Nr. BCU (VE)	Artikelbezeichnung	Format (cm)	Stück in BCU	BCU in TSU	Anwendung
17933	Shopster DES	73 x 70 x 95	1	1	

Shopster Treppe Sprint

Vermop Shopster Treppe Sprint



- Der Shopster Treppe Sprint ist perfekt ausgerüstet für die Bewältigung von Stufen und Absätzen. Die beiden großen Rollen ermöglichen leichtes ziehen über Treppen. Der höhenverstellbare Schiebegriff erleichtert die ergonomische Anwendung des Wagens.
- Farbvariante anthrazit/gelb ist Standard. Andere Farbvarianten zzgl. Aufschlag. Die Artikel Eimer 8 l und Einsatz für Klappbox sind davon ausgenommen.
- 1x Grundgestell Shopster, 2 Holme, 4 Rollen 75 mm mit 2 Feststellbremsen, Stoßschutz, gelb (Art.-Nr. 179107505)
- 1x Eimer 17 l, anthrazit (Art.-Nr. 1641706)
- 1x Halter für Arbeitsplan (Art.-Nr. 1795109)
- 1x Eimer 8 l, blau (Art.-Nr. 1792801)
- 1x Eimer 8 l, rot (Art.-Nr. 1792802)
- 2x Klappbox 6 l (Art.-Nr. 17940)
- 1x Halterahmen 2 x 35 l, mit Deckel und Schiebegriffen, gelb (Art.-Nr. 1793505)
- 1x Verkleidung 3-teilig, gelb (Art.-Nr. 1797005)
- 1x Materialschrank 2-fach, abschließbar (Art.-Nr. 17960)
- 1x Fachboden (Art.-Nr. 17948)
- 1x Schubbox 20 l hinten, anthrazit (Art.-Nr. 1792906)
- 2x Deckel für Eimer 8 l (Art.-Nr. 17923)
- 1x Mopablage (Art.-Nr. 1795006)
- 1x Stielhalterung 2HN, 22–30 mm (Art.-Nr. 1799226)
- 1x Vertikalpresse VK 4, gelb (Art.-Nr. 1871405)
- 1x Eimer 10 l, gelb (Art.-Nr. 1793005)
- 1x Anbausatz Presse VK 4 Shopster (Art.-Nr. 17945)
- Zubehör: Farbzuschlag (Art.-Nr. 17999)

Art.Nr. BCU (VE)	Artikelbezeichnung	Format (cm)	Stück in BCU	BCU in TSU	Anwendung
17973	Shopster Treppe Sprint	83 x 70 x 100	1	1	



Wischen

Scheuern

Handschuhe

Bodenreinigung

Besen und Bürsten

Reinigungs-
wagen

Abfall-
management

Glasreinigung

Trockensauger

Reinraum-
reinigung

Digital
Solutions



Variant Reinigungswagen

Der Variant ist der ewig junge Klassiker unter den robusten Reinigungswagen – seit Jahren bewährt. Verfügbar in den Varianten Chrom und Edelstahl.

- Langlebiger, robuster Klassiker
- Erprobte Qualität
- In Chrom und Edelstahl erhältlich
- Umfangreiche Entsorgungskapazität
- In der Chromausführung mit abklappbarem Halterahlem für platzsparende Lagerung
- Maximaler Überblick
- Wirtschaftliche Anschaffung
- Für die meisten gängigen Reinigungsmethoden geeignet

Vorkonfigurierte Reinigungswagen

Vermop Variant Reinraum



Eigenschaften:

Reinigungswagen aus Edelstahl für Reinräume, autoklavierbare Räder, Zertifizierung nach EU GMP A/B, geprüft durch Fraunhofer IPA Institut

Konfiguration beinhaltet:

- 4x Eimer ED, 5,5 l, 151662
- 1x Box ED, 14 l, 151663
- 1x Box ED, 28 l, 151661

Art.Nr.: 15119

Vermop Variant 27 (Edelstahl)



Eigenschaften:

Reinigungswagen aus Edelstahl-Gestell für die tägliche Unterhalts- und Industriereinigung, Lieferung unmontiert

Konfiguration beinhaltet:

- 1x Grundgestell, 15160
- 1x Vertikalpresse VK4, rot, 1871402
- 1x Stielhalterung Edelstahl, 15541
- 1x Halterahmen 2x70 l, Edelstahl, 15178
- 2x Halterahmen für Schale M, Edelstahl, 15151
- 1x Pressenhalterung Edelstahl, 15144
- 1x Ablagerost II, Edelstahl, 15188
- 2x Schale M, Anthrazit, 1875176
- 2x Eimer 6 l, Henkel blau und rot, 187567-1, -2
- 2x Eimer 17 l, Henkel blau und rot, 187577-1, -2

Art.Nr. montiert: 15127

Art. Nr. unmontiert: 15127UN

Vermop Variant 27 (verchromt)



Eigenschaften:

Reinigungswagen aus verchromten Stahl, perfekt für Unterhalts- und Industriereinigung

Konfiguration beinhaltet:

- 1x Grundgestell, 10660
- 1x Vertikalpresse VK4, rot, 1871402
- 1x Stielhalterung Edelstahl, 15541
- 1x Halterahmen 2x70l, verchromt, 10578
- 2x Halterahmen, verchromt für Schale M, 10551
- 1x Pressenhalterung starr, verchromt, 10544
- 1x Ablagerost II, verchromt, 10588
- 2x Schale M, 1875176
- 2x Eimer 6 l, Henkel blau und rot, 187567-1, -2
- 2x Eimer 17 l, Henkel blau und rot, 187577-1, -2

Art.Nr. montiert: 10667

Art. Nr. unmontiert: 10667UN

Vermop Variant 26 (verchromt)



Eigenschaften:

Reinigungswagen aus verchromten Stahl, perfekt für Unterhalts- und Industriereinigung

Konfiguration beinhaltet:

- 1x Grundgestell, 10660
- 1x Vertikalpresse VK4, rot, 1871402
- 2x Drahtkorb III, 10583
- 1x Halterahmen 2x70l, verchromt, 10578
- 1x Halterahmen, verchromt für 2x 17l Eimer, 10541
- 1x Pressenhalterung II, verchromt, 10547
- 1x Ablagerost II, verchromt, 10588
- 1x Stielhalterung doppelt, 1516377
- 2x Eimer 6 l, Henkel blau und rot, 187567-1, -2
- 2x Eimer 17 l, Henkel blau und rot, 187577-1, -2

Art.Nr. montiert: 10669

Art. Nr. unmontiert: 10669UN

Wischen

Scheuern

Handschuhe

Bodenreinigung

Besen und Bürsten

Reinigungswagen

Abfallmanagement

Glasreinigung

Trockensauger

Reinraumreinigung







Digital Solutions

Variant Reinigungswagen

Vermop Grundgestell II









- Robust und langlebig
- Mit 4 Rollen

Art.-Nr. BCU (VE)	Artikelbezeichnung	Format (cm)	Stück in BCU	BCU in TSU	Anwendung
15160	Grundgestell II Edelstahl	56 x 52 x 105	1	1	  
10660	Grundgestell II verchromt	56 x 52 x 105	1	1	  

Vermop Rollen









































- Robuste Rollen mit Feststellbremse
- Einfache Montage

Art.-Nr. BCU (VE)	Artikelbezeichnung	Format (cm)	Stück in BCU	BCU in TSU	Anwendung
1886906	Feststellbremse für Serienrolle 100 mm	–	1	1	  
17826	Alternativ-Rolle 125 mm mit Feststellbremse II	–	1	1	  

Vermop Zubehör



- Verschiedene Stielhalterungen aus widerstandsfähigem Kunststoff oder Edelstahl zur einfachen Anbringung am Reinigungswagen. Zur Anbringung von Stielen oder anderen Reinigungsutensilien
- Mophalterablage aus widerstandsfähigem Kunststoff
- Chemiecenter abschließbar in anthrazit
- Drahtkorb zur Ablage für Variant

Art.-Nr. BCU (VE)	Artikelbezeichnung	Format (cm)	Stück in BCU	BCU in TSU	Anwendung
15541	Stielhalterung Edelstahl	–	1	1	  
15163	Stielhalterung einfach	–	1	1	  
18797	Stielhalterung	–	1	1	  
1516377-90	Doppel-Stielhalterung Edelstahl	–	1	1	  
1516377	Doppel-Stielhalterung	–	1	1	  
15543	Halterung mit 2 Haken, Edelstahl	–	1	1	  
1877006	Stielhalterung Kunststoff	–	1	1	  
10586	Ablage für Mophalter	–	1	1	  
10528	Fixierungshalter für 45 l Wanne	–	1	1	  
1658006	Chemiecenter	–	1	1	  
15181	Halterung für Chemiecenter an Variant	–	1	1	  
1518114	Halterung für Chemiecenter an Variant mit Stielhalterung	–	1	1	  
10583	Drahtkorb III	–	1	1	  

Vermop Ablagerost II

Art.-Nr. BCU (VE)	Artikelbezeichnung	Format (cm)	Stück in BCU	BCU in TSU	Anwendung
15188	Ablagerost II Edelstahl	-	1	1	
10588	Ablagerost II verchromt	-	1	1	
10505	Ablagerost II mit Rad	-	1	1	

Vermop Halterahmen



- Halterahmen M: Zum Einhängen der Schale M
- Halterahmen L: Zum Einhängen der Schale L
- Halterahmen XL: Zum Einhängen der Schale XL
- Halterahmen für 2x 17 l Eimer: Zum Abstellen von zwei 17 l Eimern
- Halterahmen für 2x 70 l: zum seitlichen Einhängen
- Halterahmen für 2x 70 l seitliche Anbringung, abklappbar, verchromt
- Halterahmen für 1x 120 l: seitliche Anbringung, geeignet für Schale M
- Wäschenetzhalterung 1x 40 l: zum Einhängen in Halterahmen 2x 70 l

Art.-Nr. BCU (VE)	Artikelbezeichnung	Format (cm)	Stück in BCU	BCU in TSU	Anwendung
15151	Halterahmen M Edelstahl	-	1	1	
10551	Halterahmen M verchromt	-	1	1	
15158	Halterahmen L Edelstahl	-	1	1	
10558	Halterahmen L verchromt	-	1	1	
15159	Halterahmen XL Edelstahl	-	1	1	
10559	Halterahmen XL verchromt	-	1	1	
15141	Halterahmen für 2x 17 l Eimer Edelstahl	-	1	1	
10541	Halterahmen für 2x 17 l Eimer verchromt	-	1	1	
15178	Halterahmen für 2x 17 l Edelstahl	-	1	1	
10578	Halterahmen für 2x 17 l verchromt	-	1	1	
10507	Halterahmen für 2x 17 l verchromt, abklappbar	-	1	1	
15150	Halterahmen für 1x 120 l, Edelstahl	-	1	1	
10550	Halterahmen für 1x 120 l, verchromt	-	1	1	
15525	Wäschenetzhalterung 1x 40 l	-	1	1	

Vermop Edelstahl Box



- 5,5 l Behälter aus Edelstahl, Aufbereitung: autoklavierbar, reinraumgeeignet, passender Deckel separat erhältlich
- 14 l Behälter aus Edelstahl, Aufbereitung: autoklavierbar, reinraumgeeignet, passender Deckel separat erhältlich























































Art.-Nr. BCU (VE)	Artikelbezeichnung	Format (cm)	Stück in BCU	BCU in TSU	Anwendung
151662	Edelstahlbox 5,5 l - ED Variant	16,2 x 26,5 x 20	1	1	
151664	Deckel für Edelstahlbox 5,5 l - ED Variant	-	1	1	
151663	Edelstahlbehälter 14 l - ED Variant	32,5 x 53 x 10	1	1	
151665	Deckel für Edelstahlbehälter 14 l - ED Variant	-	1	1	

Variant Reinigungswagen

Vermop Eimer

















- 6 l- und 17 l-Eimer aus Rezyklat Kunststoff mit farbigem Bügelgriff
- 8 l- Eimer aus Kunststoff mit Literskala

Art.-Nr. BCU (VE)	Artikelbezeichnung	Format (cm)	Stück in BCU	BCU in TSU	Anwendung
1875671	Eimer 6 l blau	17 x 27 x 22	1	1	  
1875672	Eimer 6 l rot	17 x 27 x 22	1	1	  
1875674	Eimer 6 l grün	17 x 27 x 22	1	1	  
1875675	Eimer 6 l gelb	17 x 27 x 22	1	1	  
1875675	Eimer 6 l anthrazit	17 x 27 x 22	1	1	  
1861506	Deckel für Eimer 6 l anthrazit	-	1	1	  
1890206	Siebe für Eimer 6 l	-	1	1	  
1872801	Eimer 8 l blau	23 x 30 x 23	1	1	  
1872802	Eimer 8 l rot	23 x 30 x 23	1	1	  
1872804	Eimer 8 l grün	23 x 30 x 23	1	1	  
1872805	Eimer 8 l gelb	23 x 30 x 23	1	1	  
1872806	Eimer 8 l anthrazit	23 x 30 x 23	1	1	  
1875771	Eimer 17 l blau	31 x 32,5 x 26,5	1	1	  
1875772	Eimer 17 l rot	31 x 32,5 x 26,5	1	1	  
1875774	Eimer 17 l grün	31 x 32,5 x 26,5	1	1	  
1875775	Eimer 17 l gelb	31 x 32,5 x 26,5	1	1	  
1875776	Eimer 17 l anthrazit	31 x 32,5 x 26,5	1	1	  
1890406	Siebe für Eimer 17 l	-	1	1	  

Vermop Desinfektionswanne 45 l











- 45 l-Wanne aus Rezyklat-Kunststoff für Variant
- Dosiereinsatz in anthrazit aus Rezyklat
- Schwappschutz aus transparentem PVC
- Dosiersieb aus Edelstahl

Art.-Nr. BCU (VE)	Artikelbezeichnung	Format (cm)	Stück in BCU	BCU in TSU	Anwendung
1875876	Desinfektionswanne 45 l	65 x 48 x 24	1	1	  
1883276	Dosiereinsatz für 45 l Wanne, ohne Siebe	-	1	1	  
1883176	Dosiereinsatz für 45 l Wanne, mit 2 Sieben	-	1	1	  
18707	Schwappschutz Dosierwanne	-	1	1	  
15551	Dosiersieb für Wanne 45 l	-	1	1	  

Vermop Schalen

















- Ablageschalen in verschiedenen Größen in anthrazit aus Rezyklat-Kunststoff

Art.-Nr. BCU (VE)	Artikelbezeichnung	Format (cm)	Stück in BCU	BCU in TSU	Anwendung
1875176	Schale M	51 x 32 x 9	1	1	  
1875076	Schale L	68 x 36 x 10	1	1	  
1875276	Schale XL	64,5 x 47 x 10	1	1	  

Vermop Pressen













































































- Bruchfeste Vertikalpresse mit Hebel und Presseinlage für erhöhte Auspressleistung
- In verschiedenen Farben erhältlich

Art.-Nr. BCU (VE)	Artikelbezeichnung	Format (cm)	Stück in BCU	BCU in TSU	Anwendung
1871401	Vertikalpresse VK4 blau	-	1	1	  
1871402	Vertikalpresse VK4 rot	-	1	1	  
1871404	Vertikalpresse VK4 grün	-	1	1	  
1871405	Vertikalpresse VK4 gelb	-	1	1	  
1886510	Presseeinlage für VK4	-	1	1	  

Vermop Entsorgungssäcke & Wäschenetze



- Entsorgungssack 120 l: mit 10 Ösen und Kordel
- Halteclip für Müll- und Entsorgungssäcke, aus Kunststoff, gelb
- Wäschesäcke mit Kordelzug und unterschiedlichen Kapazitäten
- In verschiedenen Farben erhältlich

Art.-Nr. BCU (VE)	Artikelbezeichnung	Format (cm)	Stück in BCU	BCU in TSU	Anwendung
1222501	Entsorgungssack 120 l, blau	-	1	1	  
1222502	Entsorgungssack 120 l, rot	-	1	1	  
1222504	Entsorgungssack 120 l, grün	-	1	1	  
1222505	Entsorgungssack 120 l, gelb	-	1	1	  
1876905	Halteclip für Säcke	-	1	1	  
1213001	Wäschenetz 20 l, blau	-	1	1	  
1213002	Wäschenetz 20 l, rot	-	1	1	  
1213004	Wäschenetz 20 l, grün	-	1	1	  
1213005	Wäschenetz 20 l, gelb	-	1	1	  
1213003	Wäschenetz 20 l, weiß	-	1	1	  
1216001	Wäschenetz 40 l, blau	-	1	1	  
1216002	Wäschenetz 40 l, rot	-	1	1	  
1216004	Wäschenetz 40 l, grün	-	1	1	  
1216005	Wäschenetz 40 l, gelb	-	1	1	  
1216003	Wäschenetz 40 l, weiß	-	1	1	  
1217001	Wäschenetz 70 l, blau	-	1	1	  
1217002	Wäschenetz 70 l, rot	-	1	1	  
1217004	Wäschenetz 70 l, grün	-	1	1	  
1217005	Wäschenetz 70 l, gelb	-	1	1	  
1217003	Wäschenetz 70 l, weiß	-	1	1	  
1217501	Wäschenetz 120 l, blau	-	1	1	  
1217502	Wäschenetz 120 l, rot	-	1	1	  
1217504	Wäschenetz 120 l, grün	-	1	1	  
1217505	Wäschenetz 120 l, gelb	-	1	1	  
1217503	Wäschenetz 120 l, weiß	-	1	1	  

Wischen

Scheuern

Handschuhe

Bodenreinigung

Besen und Bürsten

Reinigungs-
wagen

Abfall-
management

Glasreinigung

Trockensauger

Reinraum-
reinigung

Digital
Solutions



Varietta Reinigungswagen

In allen Räumlichkeiten mit vielen Stufen ist der verchromte Varietta Reinigungswagen gefragt – z. B. in Hörsälen, Theatern oder Treppenhäusern. Der Varietta Reinigungswagen von VERMOP ist treppengängig und hat einen großen Aktionsradius. Er ist für die Unterhaltsreinigung optimiert und eignet sich für große wie für kleine Flächen. Stufen bezwingt er dank seiner Kompaktheit und der großen Räder.

Vorkonfigurierte Reinigungswagen

Vermop Varietta



Eigenschaften:

Verchromter, kompakter Reinigungswagen, Basiswagen für Müllensorgung und Nassreinigung

Konfiguration beinhaltet:

- 1x Grundgestell, 10460
- 1x Vertikalpresse VK4, rot, 1871402
- 1x Stielhalterung, Edelstahl, 15541
- 1x Halterahmen 120l, verchromt, 10535
- 1x Halterahmen Schale, 10531
- 1x Schale M, 1875176
- 2x Eimer 6 l, Henkel blau und rot, 187567-1, -2
- 1x Eimer 17 l, Henkel rot, 1875772

Art.Nr. 120 l: 10637

Art. Nr. 2x 70 l: 1063777

Vermop Varietta Plus 2



Eigenschaften:

Verchromter, kompakter Reinigungswagen, Basiswagen für Müllensorgung und Nassreinigung

Konfiguration beinhaltet:

- 1x Grundgestell Varietta Plus, 10470
- 1x Vertikalpresse VK4, rot, 1871402
- 1x Stielhalterung, Edelstahl, 15541
- 1x Halterahmen 120l, verchromt, 10535
- 1x Pressenhalterung starr, verchromt, 10527
- 1x Halterahmen Schale, 10531
- 1x Ablagerost mit Stützrad, verchromt, 10585
- 1x Schale M, 1875176
- 2x Eimer 6 l, Henkel blau und rot, 187567-1, -2
- 2x Eimer 17 l, Henkel blau und rot, 187577-1, -2















Art.Nr. 120 l: 10639

Art. Nr. 2x 70 l: 1063977

Vermop Halterungen









































- Wäschernetzhalterung für Halterahmen zum Einhängen
- Verschiedene Deckel erhältlich

Art.-Nr. BCU (VE)	Artikelbezeichnung	Format (cm)	Stück in BCU	BCU in TSU	Anwendung
1552567	Wäschernetzhalterung 1 x 40 l	-	1	1	  
15543	Halterung mit 2 Haken	-	1	1	  
1554386	Halterung seitlich für 6 l Eimer	-	1	1	  
1878976	Deckel für Halterahmen 70 l	-	1	1	  
1649976	Deckel für Halterahmen 120 l	-	1	1	  

Vermop Eimer











- Eimer aus Rezyklat Kunststoff mit farbigem Bügelgriff
- Eimer aus widerstandsfähigem Kunststoff

Art.-Nr. BCU (VE)	Artikelbezeichnung	Format (cm)	Stück in BCU	BCU in TSU	Anwendung
1875671	Eimer 6 l blau	17 x 27 x 22	1	1	  
1875672	Eimer 6 l rot	17 x 27 x 22	1	1	  
1875674	Eimer 6 l grün	17 x 27 x 22	1	1	  
1875675	Eimer 6 l gelb	17 x 27 x 22	1	1	  
1875675	Eimer 6 l anthrazit	17 x 27 x 22	1	1	  
1861506	Deckel für Eimer 6 l anthrazit	-	1	1	  
1890206	Siebe für Eimer 6 l	-	1	1	  
1875771	Eimer 17 l blau	31 x 32,5 x 26,5	1	1	  
1875772	Eimer 17 l rot	31 x 32,5 x 26,5	1	1	  
1875774	Eimer 17 l grün	31 x 32,5 x 26,5	1	1	  
1875775	Eimer 17 l gelb	31 x 32,5 x 26,5	1	1	  
1875776	Eimer 17 l anthrazit	31 x 32,5 x 26,5	1	1	  
1890406	Siebe für Eimer 17 l	-	1	1	  

Vermop Schalen



- Ablageschalen in verschiedenen Größen in anthrazit aus Rezyklat-Kunststoff

Art.-Nr. BCU (VE)	Artikelbezeichnung	Format (cm)	Stück in BCU	BCU in TSU	Anwendung
1875176	Schale M	51 x 32 x 9	1	1	  
1875076	Schale L	68 x 36 x 10	1	1	  
1875276	Schale XL	64,5 x 47 x 10	1	1	  

Wischen

Scheuern

Handschuhe

Bodenreinigung

Besen und Bürsten

Reinigungs-
wagen

Abfall-
management

Glasreinigung

Trockensauger

Reinraum-
reinigung















Digital
Solutions

Varietta Reinigungswagen

Vermop Pressen













































































- Bruchfeste Vertikalpresse mit Hebel und Presseinlage für erhöhte Auspressleistung
- In verschiedenen Farben erhältlich

Art.-Nr. BCU (VE)	Artikelbezeichnung	Format (cm)	Stück in BCU	BCU in TSU	Anwendung
1871401	Vertikalpresse VK4 blau	–	1	1	  
1871402	Vertikalpresse VK4 rot	–	1	1	  
1871404	Vertikalpresse VK4 grün	–	1	1	  
1871405	Vertikalpresse VK4 gelb	–	1	1	  
1886510	Presseeinlage für VK4	–	1	1	  

Vermop Entsorgungssäcke & Wäschenetze



- Entsorgungssack 120 l: mit 10 Ösen und Kordel
- Halteclip für Müll- und Entsorgungssäcke, aus Kunststoff, gelb
- Wäschesäcke mit Kordelzug und unterschiedlichen Kapazitäten
- In verschiedenen Farben erhältlich

Art.-Nr. BCU (VE)	Artikelbezeichnung	Format (cm)	Stück in BCU	BCU in TSU	Anwendung
1222501	Entsorgungssack 120 l, blau	–	1	1	  
1222502	Entsorgungssack 120 l, rot	–	1	1	  
1222504	Entsorgungssack 120 l, grün	–	1	1	  
1222505	Entsorgungssack 120 l, gelb	–	1	1	  
1876905	Halteclip für Säcke	–	1	1	  
1213001	Wäschenetz 20 l, blau	–	1	1	  
1213002	Wäschenetz 20 l, rot	–	1	1	  
1213004	Wäschenetz 20 l, grün	–	1	1	  
1213005	Wäschenetz 20 l, gelb	–	1	1	  
1213003	Wäschenetz 20 l, weiß	–	1	1	  
1216001	Wäschenetz 40 l, blau	–	1	1	  
1216002	Wäschenetz 40 l, rot	–	1	1	  
1216004	Wäschenetz 40 l, grün	–	1	1	  
1216005	Wäschenetz 40 l, gelb	–	1	1	  
1216003	Wäschenetz 40 l, weiß	–	1	1	  
1217001	Wäschenetz 70 l, blau	–	1	1	  
1217002	Wäschenetz 70 l, rot	–	1	1	  
1217004	Wäschenetz 70 l, grün	–	1	1	  
1217005	Wäschenetz 70 l, gelb	–	1	1	  
1217003	Wäschenetz 70 l, weiß	–	1	1	  
1217501	Wäschenetz 120 l, blau	–	1	1	  
1217502	Wäschenetz 120 l, rot	–	1	1	  
1217504	Wäschenetz 120 l, grün	–	1	1	  
1217505	Wäschenetz 120 l, gelb	–	1	1	  
1217503	Wäschenetz 120 l, weiß	–	1	1	  



Mistral Reinigungswagen

RUNDUM SAUBER – AUCH MIT KLEINEM BUDGET

Kompakt, funktional und preisgünstig: Der Mistral Reinigungswagen von VERMOP ist eine gute Lösung für zeitlich begrenzte Ausschreibungen oder Projekte mit wenig Budgetspielraum. Und das macht ihn quer durch alle Branchen so beliebt. Der Mistral Reinigungswagen beschränkt sich auf das Wesentliche: handliche Reinigungsmöglichkeiten auf einem stabilen Edelstahl-Unterbau.

Vorkonfigurierte Reinigungswagen

Vermop Mistral Sprint



Eigenschaften:

Unmontierter oder montierter Wagen mit Eimern, Boxen u. Presse (s. Liste)

Konfiguration beinhaltet:

- 1x Grundgestell inkl. Anbau
- 2x 5 l Box, anthrazit, 1646176
- 1x Vertikalpresse VK4, rot, 1871402
- 2x 17 l Eimer, blau, rot, 164177-1, -2
- 4x 6 l Eimer, blau, rot, gelb, 164267-1, -2, -5

Art.Nr. unmontiert: 10850

Art. Nr montiert: 10850M

Vermop Mistral Kompakt



Eigenschaften:

Montierter Wagen mit Eimern und Presse (s. Liste)

Konfiguration beinhaltet:

- 1x Grundgestell Doppelfahrgewagen, 10325
- 1x 17 l Eimer rot, 1875772
- 1x Vertikalpresse VK4, rot, 1871402
- 1x 70 l Deckel, 1878976
- 2x 6 l Eimer, blau und rot, 164267-1, -2

Art.Nr.: 10851

Wischen

Scheuern

Handschuhe

Bodenreinigung

Besen und
Bürsten

Reinigungs-
wagen

Abfall-
management

Glasreinigung

Trockensauger

Reinraum-
reinigung

Digital
Solutions

Mistral Reinigungswagen

Vermop Mistral Office



Eigenschaften:

Unmontierter oder montierter Wagen mit Eimern und Boxen (s. Liste)

Konfiguration beinhaltet:

- 1x Grundgestell
- 2x 5 l Box, anthrazit, 1646176
- 1x 15 l Box, anthrazit, 1648076
- 4x 6 l Eimer, blau, rot, grün, gelb, 164267-1, -2, -4, -5

Art.Nr. unmontiert: 10852

Art.Nr. montiert: 10852M

Vermop Mistral DES



Eigenschaften:

Unmontierter oder montierter Wagen mit Eimern und Boxen (s. Liste)

Konfiguration beinhaltet:

- 1x Grundgestell inkl. Anbau
- 2x 5 l Box, anthrazit, 1646176
- 1x 35 l Box, anthrazit, 1646776
- 1x Dosiereinsatz für Box 35 l, inkl. Siebe, 1646576
- 4x 6 l Eimer, blau, rot, grün, gelb, 164267-1, -2, -4, -5

Art.Nr. unmontiert: 10853

Art.Nr. montiert: 10853M

Vermop Mistral Pre-Wash



Eigenschaften:

Unmontierter oder montierter Wagen mit Eimern und Boxen (s. Liste)

Konfiguration beinhaltet:

- 1x Grundgestell inkl. Anbau
- 2x 5 l Box, anthrazit, 1646176
- 2x Pre-Wash-Box
- 4x 6 l Eimer, blau, rot, grün, gelb, 164267-1, -2, -4, -5

Art.Nr. unmontiert: 10854

Art.Nr. montiert: 10854M

Vermop Zubehör



- Deckel Mistral für Entsorgungs- und Wäschesäcke
- Stielhalterung aus widerstandsfähigem Kunststoff. Zur Anbringung von Stielen oder anderen Reinigungsutensilien
- Mopablage aus widerstandsfähigem Kunststoff zur einfachen Anbringung am Reinigungswagen

Art.-Nr. BCU (VE)	Artikelbezeichnung	Format (cm)	Stück in BCU	BCU in TSU	Anwendung
1085906	Deckel Mistral	–	1	1	
1799726	Stielhalterung seitlich	–	1	1	
1795076	Mopablage	–	1	1	

Vermop Eimer



- Eimer aus Rezyklat Kunststoff mit farbigem Bügelgriff
- Eimer aus widerstandsfähigem Kunststoff

Art.-Nr. BCU (VE)	Artikelbezeichnung	Format (cm)	Stück in BCU	BCU in TSU	Anwendung
1875671	Eimer 6 l blau	17 x 27 x 22	1	1	
1875672	Eimer 6 l rot	17 x 27 x 22	1	1	
1875674	Eimer 6 l grün	17 x 27 x 22	1	1	
1875675	Eimer 6 l gelb	17 x 27 x 22	1	1	
1875675	Eimer 6 l anthrazit	17 x 27 x 22	1	1	
1861506	Deckel für Eimer 6 l anthrazit	–	1	1	
1890206	Siebe für Eimer 6 l	–	1	1	
1642871	Eimer 8 l blau	23 x 30 x 23	1	1	
1642872	Eimer 8 l rot	23 x 30 x 23	1	1	
1642874	Eimer 8 l grün	23 x 30 x 23	1	1	
1642875	Eimer 8 l gelb	23 x 30 x 23	1	1	
1642876	Eimer 8 l anthrazit	23 x 30 x 23	1	1	
1643501	Deckel für Eimer 8 l blau	–	1	1	
1643502	Deckel für Eimer 8 l rot	–	1	1	
1643504	Deckel für Eimer 8 l grün	–	1	1	
1643505	Deckel für Eimer 8 l gelb	–	1	1	
1643506	Deckel für Eimer 8 l anthrazit	–	1	1	
1875771	Eimer 17 l blau	31 x 32,5 x 26,5	1	1	
1875772	Eimer 17 l rot	31 x 32,5 x 26,5	1	1	
1875774	Eimer 17 l grün	31 x 32,5 x 26,5	1	1	
1875775	Eimer 17 l gelb	31 x 32,5 x 26,5	1	1	
1875776	Eimer 17 l anthrazit	31 x 32,5 x 26,5	1	1	
1890406	Siebe für Eimer 17 l	–	1	1	

Wischen

Scheuern

Handschuhe

Bodenreinigung

Besen und Bürsten

Reinigungswagen

Abfallmanagement

Glasreinigung

Trockensauger

Reinraumreinigung

Digital Solutions

Mistral Reinigungswagen

Vermop Boxen



- Boxen zur Mop- oder Tuchaufbereitung aus widerstandsfähigem Kunststoff
- Aus Rezyklat

Art.-Nr. BCU (VE)	Artikelbezeichnung	Format (cm)	Stück in BCU	BCU in TSU	Anwendung
1646176	Box 5 l	35 x 50 x 7	1	1	
1648076	Box 15 l	35 x 50 x 17	1	1	
1646776	Box 35 l	35 x 50 x 30	1	1	
1646676	Dosiereinsatz für 35 l Box ohne Siebe	35 x 50 x 30	1	1	
1646576	Dosiereinsatz für 35 l Box mit 2 Sieben	35 x 50 x 30	1	1	
16469	Schwappschutz Dosiereinsatz	51 x 32 x 9	1	1	

Vermop Entsorgungssäcke & Wäschenetze



- Entsorgungssack 120 l: mit 10 Ösen und Kordel
- Halteclip für Müll- und Entsorgungssäcke, aus Kunststoff, gelb
- Wäschesäcke mit Kordelzug und unterschiedlichen Kapazitäten
- In verschiedenen Farben erhältlich

Art.-Nr. BCU (VE)	Artikelbezeichnung	Format (cm)	Stück in BCU	BCU in TSU	Anwendung
1222501	Entsorgungssack 120 l, blau	-	1	1	
1222502	Entsorgungssack 120 l, rot	-	1	1	
1222504	Entsorgungssack 120 l, grün	-	1	1	
1222505	Entsorgungssack 120 l, gelb	-	1	1	
1876905	Halteclip für Säcke	-	1	1	
1213001	Wäschenetz 20 l, blau	-	1	1	
1213002	Wäschenetz 20 l, rot	-	1	1	
1213004	Wäschenetz 20 l, grün	-	1	1	
1213005	Wäschenetz 20 l, gelb	-	1	1	
1213003	Wäschenetz 20 l, weiß	-	1	1	
1216001	Wäschenetz 40 l, blau	-	1	1	
1216002	Wäschenetz 40 l, rot	-	1	1	
1216004	Wäschenetz 40 l, grün	-	1	1	
1216005	Wäschenetz 40 l, gelb	-	1	1	
1216003	Wäschenetz 40 l, weiß	-	1	1	
1217001	Wäschenetz 70 l, blau	-	1	1	
1217002	Wäschenetz 70 l, rot	-	1	1	
1217004	Wäschenetz 70 l, grün	-	1	1	
1217005	Wäschenetz 70 l, gelb	-	1	1	
1217003	Wäschenetz 70 l, weiß	-	1	1	
1217501	Wäschenetz 120 l, blau	-	1	1	
1217502	Wäschenetz 120 l, rot	-	1	1	
1217504	Wäschenetz 120 l, grün	-	1	1	
1217505	Wäschenetz 120 l, gelb	-	1	1	
1217503	Wäschenetz 120 l, weiß	-	1	1	



AquavaVIZ Reinigungswagen

Unterhaltsreinigung auf kleinen Flächen.

Der AquavaVIZ Reinigungswagen ist ein kompakter Reinigungswagen, ein ideales System für Abfallentsorgung und Unterhaltsreinigung von kleinen Flächen. Noch mehr Möglichkeiten ergeben sich durch einfach montierbare modulare Erweiterungen. Zum Beispiel zur Versorgung und zur Oberflächenreinigung.

Vorkonfigurierte Reinigungswagen

Vermop AquavaVIZ Twixter DES



Eigenschaften:

Kleiner Reinigungswagen mit DES-Wanne für die desinfizierende Reinigung

Konfiguration beinhaltet:

- 1x Grundgestell Doppelfahrwagen, 10325
- 1x Dosiereinsatz für Box 35 l, inkl. Siebe, 1646576
- 1x Halterung für 35 l Box, 1072835
- 1x 35 l Box, anthrazit, 1646776
- 1x Stielhalterung, 15541
- 1x Ablagerost Edelstahl, 10720
- 1x Adapter für Holme (Set), 10935
- 1x Holmaufbau Edelstahl 1x 70l, 10725
- 1x Schale M, anthrazit, 1875176

Art.Nr.: 10320VI

Vermop AquavaVIZ Press



Eigenschaften:

Kleiner Reinigungswagen für einstufiges Nasswuschen mit VK4 Presse

Konfiguration beinhaltet:

- 1x Grundgestell Doppelfahrwagen, 10325
- 1x 17 l Eimer rot, 1875772
- 1x Vertikalpresse VK4, gelb, 1871405
- 1x Pressenstativ VK4, 10723
- 1x Stielhalterung, 18797
- 1x Ablagerost Edelstahl, 10720
- 1x Adapter für Holme (Set), 10935
- 1x Holmaufbau Edelstahl 1x 70l, 10725

Art.Nr.: 10350

Wischen

Scheuern

Handschuhe

Bodenreinigung

Besen und Bürsten

Reinigungswagen

Abfallmanagement

Glasreinigung

Trockensauger

Reinraumreinigung

Digital Solutions

AquavaVIZ Reinigungswagen

Vermop AquavaVIZ Moboxx



Eigenschaften:

Kleiner Reinigungswagen mit Pre-Wash Modul Moboxx

Konfiguration beinhaltet:

- 1x Grundgestell Doppelfahrgewagen, 10325
- 1x Aufbau für Mobboxx, Edelstahl, 10721
- 1x Adapter für Holme (Set), 10935
- 1x Holmaufbau Edelstahl 1x 70l, 10725
- 1x Stielhalterung, 18797
- 2x Mobboxx, anthrazit mit Clips, 186300S

Art.Nr.: 10370

Vermop Zubehör



- Moosgummibeschichteter Schiebegriff
- Taschenwand in Anthrazit, zum Verstauen verschiedener Utensilien
- Stielhalterung aus widerstandsfähigem Kunststoff. Zur Anbringung von Stielen oder anderen Reinigungsutensilien

Art.-Nr. BCU (VE)	Artikelbezeichnung	Format (cm)	Stück in BCU	BCU in TSU	Anwendung
15541	Stielhalterung	-	1	1	
10730	Schiebegriff mit Moosgummi	-	1	1	
18600	Taschenwand AquavaVIZ	-	1	1	

Vermop Moboxx



- Boxen in anthrazit aus Rezyklat mit farbigen Griffen
- Moboxx zur Mopaufbereitung aus widerstandsfähigem Kunststoff
- Mops können ohne Bücken auf den Halter gespannt werden

Art.-Nr. BCU (VE)	Artikelbezeichnung	Format (cm)	Stück in BCU	BCU in TSU	Anwendung
1863071	Moboxx blau	-	1	1	
1863072	Moboxx rot	-	1	1	
1863074	Moboxx grün	-	1	1	
1863075	Moboxx gelb	-	1	1	
1881609	Siebe für Moboxx	-	1	1	
1864506	Deckel für Moboxx	-	1	1	

Vermop Eimer



- Eimer aus Rezyklat Kunststoff mit farbigem Bügelgriff
- Eimer aus widerstandsfähigem Kunststoff

Art.-Nr. BCU (VE)	Artikelbezeichnung	Format (cm)	Stück in BCU	BCU in TSU	Anwendung
1875671	Eimer 6 l blau	17 x 27 x 22	1	1	
1875672	Eimer 6 l rot	17 x 27 x 22	1	1	
1875674	Eimer 6 l grün	17 x 27 x 22	1	1	
1875675	Eimer 6 l gelb	17 x 27 x 22	1	1	
1875675	Eimer 6 l anthrazit	17 x 27 x 22	1	1	
1861506	Deckel für Eimer 6 l anthrazit	-	1	1	
1890206	Siebe für Eimer 6 l	-	1	1	
1875771	Eimer 17 l blau	31 x 32,5 x 26,5	1	1	
1875772	Eimer 17 l rot	31 x 32,5 x 26,5	1	1	
1875774	Eimer 17 l grün	31 x 32,5 x 26,5	1	1	
1875775	Eimer 17 l gelb	31 x 32,5 x 26,5	1	1	
1875776	Eimer 17 l anthrazit	31 x 32,5 x 26,5	1	1	
1890406	Siebe für Eimer 17 l	-	1	1	

Vermop Boxen



- Boxen zur Mop- oder Tuchaufbereitung aus widerstandsfähigem Kunststoff
- Aus Rezyklat

Art.-Nr. BCU (VE)	Artikelbezeichnung	Format (cm)	Stück in BCU	BCU in TSU	Anwendung
1646776	Box 35 l	35 x 50 x 30	1	1	
1646676	Dosiereinsatz für 35 l Box ohne Siebe	35 x 50 x 30	1	1	
1646576	Dosiereinsatz für 35 l Box mit 2 Sieben	35 x 50 x 30	1	1	
16469	Schwappschutz Dosiereinsatz	51 x 32 x 9	1	1	

Vermop Schalen



- Ablageschalen in verschiedenen Größen in anthrazit aus Rezyklat-Kunststoff

Art.-Nr. BCU (VE)	Artikelbezeichnung	Format (cm)	Stück in BCU	BCU in TSU	Anwendung
1875176	Schale M	51 x 32 x 9	1	1	
1875076	Schale L	68 x 36 x 10	1	1	

Wischen

Scheuern

Handschuhe

Bodenreinigung

Besen und Bürsten

Reinigungs-
wagen

Abfall-
management

Glasreinigung

Trockensauger

Reinraum-
reinigung















Digital
Solutions

AquavaVIZ Reinigungswagen

Vermop Pressen













































































- Bruchfeste Vertikalpresse mit Hebel und Presseinlage für erhöhte Auspressleistung
- In verschiedenen Farben erhältlich

Art.-Nr. BCU (VE)	Artikelbezeichnung	Format (cm)	Stück in BCU	BCU in TSU	Anwendung
1871401	Vertikalpresse VK4 blau	-	1	1	  
1871402	Vertikalpresse VK4 rot	-	1	1	  
1871404	Vertikalpresse VK4 grün	-	1	1	  
1871405	Vertikalpresse VK4 gelb	-	1	1	  
1886510	Presseeinlage für VK4	-	1	1	  

Vermop Entsorgungssäcke & Wäschenetze



- Entsorgungssack 120 l: mit 10 Ösen und Kordel
- Halteclip für Müll- und Entsorgungssäcke, aus Kunststoff, gelb
- Wäschesäcke mit Kordelzug und unterschiedlichen Kapazitäten
- In verschiedenen Farben erhältlich

Art.-Nr. BCU (VE)	Artikelbezeichnung	Format (cm)	Stück in BCU	BCU in TSU	Anwendung
1222501	Entsorgungssack 120 l, blau	-	1	1	  
1222502	Entsorgungssack 120 l, rot	-	1	1	  
1222504	Entsorgungssack 120 l, grün	-	1	1	  
1222505	Entsorgungssack 120 l, gelb	-	1	1	  
1876905	Halteclip für Säcke	-	1	1	  
1213001	Wäschenetz 20 l, blau	-	1	1	  
1213002	Wäschenetz 20 l, rot	-	1	1	  
1213004	Wäschenetz 20 l, grün	-	1	1	  
1213005	Wäschenetz 20 l, gelb	-	1	1	  
1213003	Wäschenetz 20 l, weiß	-	1	1	  
1216001	Wäschenetz 40 l, blau	-	1	1	  
1216002	Wäschenetz 40 l, rot	-	1	1	  
1216004	Wäschenetz 40 l, grün	-	1	1	  
1216005	Wäschenetz 40 l, gelb	-	1	1	  
1216003	Wäschenetz 40 l, weiß	-	1	1	  
1217001	Wäschenetz 70 l, blau	-	1	1	  
1217002	Wäschenetz 70 l, rot	-	1	1	  
1217004	Wäschenetz 70 l, grün	-	1	1	  
1217005	Wäschenetz 70 l, gelb	-	1	1	  
1217003	Wäschenetz 70 l, weiß	-	1	1	  
1217501	Wäschenetz 120 l, blau	-	1	1	  
1217502	Wäschenetz 120 l, rot	-	1	1	  
1217504	Wäschenetz 120 l, grün	-	1	1	  
1217505	Wäschenetz 120 l, gelb	-	1	1	  
1217503	Wäschenetz 120 l, weiß	-	1	1	  

Zubehör Reinigungswagen

Vermop Hängewarnschild "STOP"



- Das Banner ist gut sichtbar mit einem Aufdruck „STOP“ für eine wirksame Absperrung von z. B. Sanitärbereichen während der Reinigung
- Geeignet für alle Türen durch den Teleskopmechanismus von 76 – 133 cm
- Saugnapf am Ende der Stange sorgt für einen festen Halt und schont die Türrahmen

Art.-Nr. BCU (VE)	Artikelbezeichnung	Format (cm)	Stück in BCU	BCU in TSU	Anwendung
10702	Hängewarnschild "STOP"	76 x 113	1	1	

Vermop Warnschild



- Unverzichtbarer Begleichter auf jedem Reinigungswagen
- Gut sichtbare Warnung, dass der Bereich gerade gereinigt wird/wurde
- Schnell aufzustellen und wieder am am Wagen zu verstauen

Art.-Nr. BCU (VE)	Artikelbezeichnung	Format (cm)	Stück in BCU	BCU in TSU	Anwendung
10705	Warnschild "Rutschgefahr"	27,5 x 3,5 x 56,5	1	6	
10707	Hinweisschild "Bitte Abstand halten"	27,5 x 3,5 x 56,5	1	6	

Vermop Hinweis-Piktogramme

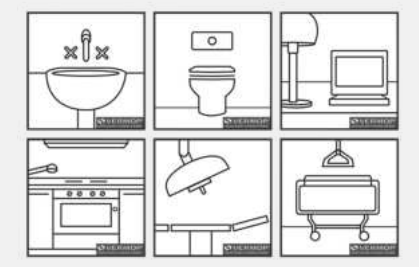

- Set mit 6 unterschiedlichen Motiven, zur einfachen Kennzeichnung von Boxen, Eimern, etc.
- Selbstklebend

Art.-Nr. BCU (VE)	Artikelbezeichnung	Format (cm)	Stück in BCU	BCU in TSU	Anwendung
10710	Hinweis-Piktogramme	8,4 x 8,5	1	6	

Wischen

Scheuern

Handschuhe

Bodenreinigung

Besen und Bürsten

Reinigungswagen

Abfallmanagement

Glasreinigung

Trockensauger

Reinraumreinigung

Digital Solutions

Zubehör Reinigungswagen

Vermop Türstopper



Der Türstopper von Vermop ist das ideale Hilfsmittel, um alle Arten von Türen während des täglichen Reinigungsbetriebs offen zu halten. Dank seines langen Griffs lässt er sich bequem ohne Bücken platzieren. Der große Fuß mit rutschhemmendem Untergrund sorgt für sicheren Stand und schont die Türen. Nach dem Gebrauch kann er praktisch an der Stielhalterung des Reinigungswagens befestigt und immer mitgeführt werden.

- Ergonomische und schnelle Platzierung ohne Bücken dank Stiel
- Stopper mit rutschfester Sohle hält auf allen Böden

Art.-Nr. BCU (VE)	Artikelbezeichnung	Format (cm)	Stück in BCU	BCU in TSU	Anwendung
10898	Türstopper	12 x 78	1	1	

Vermop Wassereinfüllhilfe



Die VERMOP-Wassereinfüllhilfe ist das ideale Hilfsmittel um einfach und ergonomisch Wasser in Eimer zu füllen. Oft besteht das Problem, dass der Eimer oder die Wanne nicht unter den Wasserhahn passt und man mit kleineren Gefäßen umschütten muss. Mit der Wassereinfüllhilfe bleibt der Eimer einfach auf dem Boden. Der flexible Dichtkopf sowie der ausziehbare und flexible Schlauch verbinden den Wasserhahn mit dem Eimer. Die Einfüllhilfe kann zudem mit einer Fixierhilfe am Eimer befestigt werden um ein Halten unnötig zu machen.

- Ergonomisches Befüllen von Eimern ohne Bücken
- Flexibler Schlauch
- Aufsatz passend für alle gängigen Wasserhähne

Art.-Nr. BCU (VE)	Artikelbezeichnung	Format (cm)	Stück in BCU	BCU in TSU	Anwendung
18506	Wassereinfüllhilfe	60 – 180	1	1	





NEW
WAYS IN
RECYCLING

Abfallmanagement

Sie sind stolz, Ihren Kunden ein sauberes und einladendes Umfeld bieten zu können. Sie wissen, wie wichtig ein sauberes Erscheinungsbild der von Ihnen betreuten Objekte als Konkurrenz- und Imagefaktor ist. Dann verstehen Sie auch, dass es hierzu unabdingbar ist, ein klar durchdachtes Abfallkonzept in die allgemeine Reinigungsstrategie zu integrieren. Aus diesem Grund bieten wir Ihnen innovative Lösungen, mit denen Sie Ihre Objekte sauber und ansprechend halten – von Reinigungssystemen bis hin zu unserem neuen Entsorgungssortiment.

- Wischen
- Scheuern
- Handschuhe
- Bodenreinigung
- Besen und Bürsten
- Reinigungswagen
- Abfallmanagement
- Glasreinigung
- Trockensauger
- Reinraumreinigung
- Digital solutions



Wussten Sie schon?

» Die Menge an bislang produzierten Kunststoffen reicht aus, um unseren gesamten Erdball sechs mal in Plastikfolie einzupacken. «

Quelle: www.nabu.de

Verpflichtung zur Getrenntsammlung und Dokumentation

Um Ressourcen zu schonen ist daher eine möglichst hochwertige stoffliche Verwertung der Abfälle einer energetischen Verwertung vorzuziehen. Hierfür ist eine Abfalltrennung unabdingbar. Daher verpflichtet die GewAbfV Gewerbe, die Abfälle erzeugen und besitzen, zur Getrenntsammlung. Diese Getrenntsammlung muss dokumentiert werden. „[Falls von der] Pflicht zur getrennten Sammlung [abgewichen wird, ist dies] durch eine Darlegung der technischen Unmöglichkeit oder der wirtschaftlichen Unzumutbarkeit [dokumentiert zu begründen].“

Mit unseren Behältern erfüllen Sie Ihre Verpflichtung zur Mülltrennung. Einfach. Elegant.

Folgende Abfallfraktionen sind jeweils getrennt zu sammeln und zu befördern:

- Papier / Karton / Pappe
- Glas
- Kunststoffe
- Metalle
- Bioabfälle
- **Neu:** Holz
- **Neu:** Textilien



Vileda Geo – Abfalltrennsystem in Metalloptik



reddot design award
winner 2012























Die innovative und langlebige Abfallbehälterserie Geo in Metalloptik ist das Zentrum Ihres Abfalltrennsystems.

- Robuste Kunststoffkonstruktion in Metalloptik
- Platzsparendes Design
- Beständig gegen Rost, Druckstellen und Fingerabdrücke
- Leicht zu reinigen, abwaschbar
- 100 % recycelbar, da die Behälter aus reinem Monomaterial bestehen
- Integrierter Griff – für ein leichtes Handling
- Integrierte Müllsackhalterung – für perfekt sitzende Müllsäcke
- Rutschfeste Gummifüße – verhindern ungewolltes Verrutschen und schützen den Boden
- 2 Größen – 55 l und 70 l
- 3 Deckelvarianten – mit Griff, für Papier oder mit runder Öffnung
- Entspricht der Brennkategorie K1 bzw. F1. Getestet nach DIN 53438-1:1984-06



Set mit Behälter und Wandhalterung:

- Besonders geeignet für die Wandmontage in Waschräumen und in Bereichen, in denen eine Reinigung unter den Abfallbehältern notwendig ist.
- Sichere, festsitzende Befestigung an der Wand
- Wenn erforderlich, kann der Abfallbehälter zur Reinigung oder zum Entleeren abgenommen werden

Art.-Nr. BCU (VE)	Artikelbezeichnung	Format (cm)	Stück in BCU	BCU in TSU	Art.-Nr. TSU (KTN)	Anwendung
141011	Geo – 55 l Behälter u. Deckel mit Griff	29 x 49 x 61	1	1	141010	  
141013	Geo – 70 l Behälter u. Deckel mit Griff	29 x 49 x 73	1	1	141012	  
141015	Geo – 55 l Behälter u. Deckel für Papier	29 x 49 x 61	1	1	141014	  
141017	Geo – 70 l Behälter u. Deckel für Papier	29 x 49 x 73	1	1	141016	  
141019	Geo – 55 l Behälter und Deckel mit runder Öffnung	29 x 49 x 61	1	1	141018	  
141021	Geo – 70 l Behälter und Deckel mit runder Öffnung	29 x 49 x 73	1	1	141020	  
141027	Geo – 55 l Behälter und Wandhalterung	29 x 49 x 61	1	1	141026	  

Vileda Iris rund oder eckig – Abfallsammler in Metalloptik











Die formschönen Abfallbehälter in Metalloptik wurden speziell für stark frequentierte Bereiche in Innenräumen konstruiert.

- Robuste Kunststoffkonstruktion in Metalloptik
- Beständig gegen Rost, Druckstellen und Fingerabdrücke
- Leicht zu reinigen, abwaschbar
- 100 % recycelbar, da die Behälter aus reinem Monomaterial bestehen
- Integrierter Griff – für leichtes Handling
- Integrierte Müllsackhalterung – für perfekt sitzende Müllsäcke
- Rutschfeste Gummifüße – verhindern ungewolltes Verrutschen und schützen den Boden
- Fassungsvermögen rund 50 l; eckig 60 l
- Entspricht der Brennkategorie K1 bzw. F1. Getestet nach DIN 53438-1:1984-06

Deckelvarianten:

- Trichterdeckel zur berührungslosen Nutzung
- Schwingdeckel

Art.-Nr. BCU (VE)	Artikelbezeichnung	Format (cm)	Stück in BCU	BCU in TSU	Art.-Nr. TSU (KTN)	Anwendung
141032	Iris rund – Behälter mit Trichterdeckel	38 x 73	1	1	141031	  
141036	Iris eckig – Behälter mit Schwingdeckel	39 x 39 x 73	1	1	141035	  
170149	Iris eckig – Behälter mit Trichterdeckel	39 x 39 x 73	1	1	170148	  

Wischen

Scheuern

Handschuhe

Bodenreinigung

Besen und Bürsten

Reinigungs-
wagen

Abfall-
management

Glasreinigung

Trockensauger

Reinraum-
reinigung

Digital
Solutions

Vileda Hera – Pedaleimer















































Die Pedaleimerserie Hera entspricht den HACCP-Empfehlungen zur „berührungslosen“ Nutzung und eignet sich somit ideal für die verschiedensten Anwendungen – von Patientenzimmern im Gesundheitswesen bis hin zu Lebensmittelverarbeitungsbereichen, in denen die Vermeidung von Kreuzkontaminationen äußerst wichtig ist.

Video ansehen:



- Langsam schließender Deckel – ideal für ruhige Umgebungen
- Berührungslose Nutzung – entspricht den HACCP-Empfehlungen
- Großes Pedal – ideal zur Verwendung mit Sicherheitsschuhen im professionellen Einsatz
- Überstehender Deckel – Gerüche werden eingeschlossen
- Integrierte Müllsackhalterung – für perfekt sitzende Müllsäcke
- Glatte Ausführung – leicht zu reinigen
- Rutschfeste GummifüÙe – verhindern ungewolltes Bewegen und schützen den Boden
- 3 Größen – 35 l, 60 l und 85 l
- 5 Farben – rot, blau, gelb, schwarz und weiß
- Selbstlöschende Eigenschaften zertifiziert vom TÜV Rheinland

Art.-Nr. BCU (VE)	Artikelbezeichnung	Format (cm)	Stück in BCU	BCU in TSU	Art.-Nr. TSU (KTN)	Anwendung
137746	Hera – 35 l Pedalbehälter, rot	39 x 39 x 44	1	1	137678	  
137747	Hera – 35 l Pedalbehälter, blau	39 x 39 x 44	1	1	137679	  
137748	Hera – 35 l Pedalbehälter, gelb	39 x 39 x 44	1	1	137680	  
137749	Hera – 35 l Pedalbehälter, schwarz	39 x 39 x 44	1	1	137681	  
137751	Hera – 35 l Pedalbehälter, weiß	39 x 39 x 44	1	1	137683	  
137752	Hera – 60 l Pedalbehälter, rot	39 x 39 x 69	1	1	137684	  
137753	Hera – 60 l Pedalbehälter, blau	39 x 39 x 69	1	1	137685	  
137754	Hera – 60 l Pedalbehälter, gelb	39 x 39 x 69	1	1	137686	  
137755	Hera – 60 l Pedalbehälter, schwarz	39 x 39 x 69	1	1	137687	  
137757	Hera – 60 l Pedalbehälter, weiß	39 x 39 x 69	1	1	137689	  
137758	Hera – 85 l Pedalbehälter, rot	39 x 39 x 79	1	1	137690	  
137759	Hera – 85 l Pedalbehälter, blau	39 x 39 x 79	1	1	137691	  
137760	Hera – 85 l Pedalbehälter, gelb	39 x 39 x 79	1	1	137692	  
137761	Hera – 85 l Pedalbehälter, schwarz	39 x 39 x 79	1	1	137693	  
137763	Hera – 85 l Pedalbehälter, weiß	39 x 39 x 79	1	1	137695	  



Vermop Meditrans Wäschesammler einfach



Die Meditrans Wäschesammler besitzen eine gummibezogene Einspannöffnung zum Fixieren der Wäschesäcke (optional bestellbar). Dank der Bauweise mit drei offenen Seiten, lassen sich die Wäschesäcke gefüllt einfach entnehmen. Das Verrutschen der Säcke und Schlingerbewegungen während der Fahrt werden durch die schlangenförmigen Auflageroste verhindert. Farbige Deckel (optional erhältlich) helfen beim schnellen Sortieren der Wäsche. Dank der vier Rollen verfügt der Meditrans über eine große Wendigkeit.

- Schlangenförmige Auflageroste
- Vier Rollen
- Einfache Entnahme des gefüllten Wäschesackes
- Geringes Gewicht

Art.-Nr. BCU (VE)	Artikelbezeichnung	Format (cm)	Stück in BCU	BCU in TSU	Anwendung
10641	Meditrans Wäschesammler einfach	39 x 46 x 96	1	1	

Vermop Meditrans Wäschesammler einfach Pedal



Die Meditrans Wäschesammler besitzen eine gummibezogene Einspannöffnung zum Fixieren der Wäschesäcke (optional bestellbar). Dank der Bauweise mit drei offenen Seiten, lassen sich die Wäschesäcke gefüllt einfach entnehmen. Das Verrutschen der Säcke und Schlingerbewegungen während der Fahrt werden durch die schlangenförmigen Auflageroste verhindert. Farbige Deckel (optional erhältlich) helfen beim schnellen Sortieren der Wäsche. Dank der vier Rollen verfügt der Meditrans über eine große Wendigkeit.

- Hygienisches und bequemes öffnen des Deckels durch Fußpedal
- Schlangenförmige Auflageroste
- Vier Rollen
- Einfache Entnahme des gefüllten Wäschesackes
- Geringes Gewicht
- Einfache Befestigung und Entnahme der Wäschesäcke

Art.-Nr. BCU (VE)	Artikelbezeichnung	Format (cm)	Stück in BCU	BCU in TSU	Anwendung
10641801	Meditrans Wäschesammler einfach Pedal blau	39 x 46 x 96	1	1	
10641802	Meditrans Wäschesammler einfach Pedal rot	39 x 46 x 96	1	1	
10641804	Meditrans Wäschesammler einfach Pedal grün	39 x 46 x 96	1	1	
10641805	Meditrans Wäschesammler einfach Pedal gelb	39 x 46 x 96	1	1	

Vermop Meditrans Wäschesammler zweifach



Die Meditrans Wäschesammler besitzen eine gummibezogene Einspannöffnung zum Fixieren der Wäschesäcke (optional bestellbar). Dank der Bauweise mit drei offenen Seiten, lassen sich die Wäschesäcke gefüllt einfach entnehmen. Das Verrutschen der Säcke und Schlingerbewegungen während der Fahrt werden durch die schlangenförmigen Auflageroste verhindert. Farbige Deckel (optional erhältlich) helfen beim schnellen Sortieren der Wäsche. Dank der sechs Rollen verfügt der Meditrans über eine große Wendigkeit. Die enthaltenen Fußpedale ermöglichen eine berührungslose Öffnung der Deckel und sind daher besonders komfortabel und hygienisch.

- Schlangenförmige Auflageroste
- Sechs Rollen
- Einfache Entnahme des gefüllten Wäschesackes

Art.-Nr. BCU (VE)	Artikelbezeichnung	Format (cm)	Stück in BCU	BCU in TSU	Anwendung
10642	Meditrans Wäschesammler zweifach	73 x 46 x 96	1	1	

Wischen

Scheuern

Handschuhe

Bodenreinigung

Besen und Bürsten

Reinigungswagen

Abfallmanagement

Glasreinigung

Trockensauger

Reinraumreinigung

Digital Solutions

Vermop Meditrans Wäschesammler zweifach Pedal



Die Meditrans Wäschesammler besitzen eine gummibezogene Einspannöffnung zum Fixieren der Wäschesäcke (optional bestellbar). Dank der Bauweise mit drei offenen Seiten, lassen sich die Wäschesäcke gefüllt einfach entnehmen. Das Verrutschen der Säcke und Schlingerbewegungen während der Fahrt werden durch die schlangenförmigen Auflageroste verhindert. Farbige Deckel helfen beim schnellen Sortieren der Wäsche. Dank der sechs Rollen verfügt der Meditrans über eine große Wendigkeit. Die enthaltenen Fußpedale ermöglichen eine berührungslose Öffnung der Deckel und sind daher besonders komfortabel und hygienisch.

- Farbige Decke
- Schlangenförmige Auflageroste
- Sechs Rollen
- Einfache Entnahme des gefüllten Wäschesackes
- Hygienisches und bequemes öffnen des Deckels durch Fußpedal

Art.-Nr. BCU (VE)	Artikelbezeichnung	Format (cm)	Stück in BCU	BCU in TSU	Anwendung
10642802	Meditrans Wäschesammler zweifach Pedal	73 x 46 x 96	1	1	

Vermop Meditrans Wäschesammler dreifach



Vermop Meditrans Wäschesammler dreifach für eine praktische Wäscheentsorgung. Der Wagen ist passend für drei farbcodierte Vermop Wäschesäcke mit 12 kg Fassungsvermögen. Diese können dank der Gummi-bezogenen Einspannöffnung einfach fixiert werden. Die offene Bauweise erleichtert es einen befüllten Sack zu entnehmen. Ein Auflagerost stützt den Wäschesack und verhindert das Verrutschen während der Fahrt. Den Wagen zeichnen die 4 wendigen Rollen mit Stoßschutz aus.

- Schnelle Sortierung durch separat erhältliche Wäschesäcke
- Kein Verrutschen der Wäschesäcke während der Fahrt
- Wendige 75 mm große Rollen und robustes Edelstahl Gestell
- Einfache Befestigung und Entnahme der Wäschesäcke

Art.-Nr. BCU (VE)	Artikelbezeichnung	Format (cm)	Stück in BCU	BCU in TSU	Anwendung
10643	Meditrans Wäschesammler dreifach	108 x 46 x 96	1	1	

Vermop Meditrans Wäschesammler dreifach Pedal



Der Vermop Meditrans Wäschesammler dreifach mit Deckel und Pedal eignet sich durch das robuste Gestell aus Edelstahl mit wendigen 75 mm großen Rollen hervorragend für die Wäscheentsorgung. Dank dem praktischen Gummiring am Halterahmen lassen sich die Wäschesäcke einfach Befestigen und Entnehmen. Die Auflagefläche über den Rollen des Gestells verhindert das Verrutschen der Wäschesäcke während der Fahrt und durch das Fußpedal lässt sich der Deckel für den hygienischen Wäschetransport bequem und berührungsfrei öffnen.













- Hygienisches und bequemes öffnen des Deckels durch Fußpedal
- Schnelle Sortierung durch separat erhältliche Wäschesäcke
- Kein Verrutschen der Wäschesäcke während der Fahrt
- Wendige 75 mm große Rollen und robustes Edelstahl Gestell
- Einfache Befestigung und Entnahme der Wäschesäcke

Art.-Nr. BCU (VE)	Artikelbezeichnung	Format (cm)	Stück in BCU	BCU in TSU	Anwendung
10643802	Meditrans Wäschesammler dreifach Pedal	108 x 46 x 96	1	1	

Vermop Deckel für Wäschesammler















Deckel für Wäschesammler ohne Pedal

Art.-Nr. BCU (VE)	Artikelbezeichnung	Format (cm)	Stück in BCU	BCU in TSU	Anwendung
1877701	Deckel für Wäschesammler blau	-	1	1	  
1877702	Deckel für Wäschesammler rot	-	1	1	  
1877702	Deckel für Wäschesammler grün	-	1	1	  
1877705	Deckel für Wäschesammler gelb	-	1	1	  

Vermop Zubehör für Meditrans















Art.-Nr. BCU (VE)	Artikelbezeichnung	Format (cm)	Stück in BCU	BCU in TSU	Anwendung
1214201	Wäschesack mit blauem Streifen	-	1	1	  
1214202	Wäschesack mit rotem Streifen	-	1	1	  
1214204	Wäschesack mit grünem Streifen	-	1	1	  
1214205	Wäschesack mit gelbem Streifen	-	1	1	  

Vermop Papierwagen X-Form 120



Vermop Papierwagen in X-Form zur täglichen Papierentsorgung. Der Wagen hat ein stabiles, hochglanzverzinktes Grundgestell in X-Form, welches zur platzsparenden Lagerung einfach zusammengeklappt werden kann. In dieses Modell passt ein großer 120 Liter Polypropylensack oder Entsorgungssack von Vermop. Ein Ablagerost sorgt bei gefüllten Säcken für Stabilität.

- Für die Papierentsorgung
- 4 x 75 mm Rollen
- Hochglanzverzinktes Grundgestell
- 120 l Entsorgungseinheit













Art.-Nr. BCU (VE)	Artikelbezeichnung	Format (cm)	Stück in BCU	BCU in TSU	Anwendung
1051022	Papierwagen X-Form 120	56 x 56 x 104	1	1	  
1879301	Deckel 120 l, blau	-	1	1	  
18800	Taschenwand	-	1	1	  
10523	Stielhalter 4-fach	-	1	1	  

Vermop Papierwagen X-Form 2 x 70



Vermop Papierwagen in X-Form zur täglichen Papierentsorgung. Der Wagen hat ein stabiles, hochglanzverzinktes Grundgestell in X-Form, welches zur platzsparenden Lagerung einfach zusammengeklappt werden kann. In dieses Modell passt ein großer 120 Liter Polypropylensack oder Entsorgungssack von Vermop. Ein Ablagerost sorgt bei gefüllten Säcken für Stabilität.

- 4 x 75 mm Rollen
- Hochglanzverzinktes Grundgestell
- 2 x 70 l Entsorgungseinheit
- Deckel für Wäschesammler ohne Pedal

Art.-Nr. BCU (VE)	Artikelbezeichnung	Format (cm)	Stück in BCU	BCU in TSU	Anwendung
1051017	Papierwagen X-Form 2 x 70	56 x 56 x 104	1	1	  
1878976	Deckel 70 l, anthrazit	-	1	1	  
18800	Taschenwand	-	1	1	  
10523	Stielhalter 4-fach	-	1	1	  

Wischen

Scheuern

Handschuhe

Bodenreinigung

Besen und Bürsten

Reinigungswagen

Abfallmanagement

Glasreinigung

Trockensauger









Reinraumreinigung

Digital Solutions

Vermop Zubehör für Papierwagen



Die Säcke können ganz einfach in den X-Papierwagen eingespannt werden und bieten ausreichend Platz für die tägliche Papierentsorgung.







Art.-Nr. BCU (VE)	Artikelbezeichnung	Format (cm)	Stück in BCU	BCU in TSU	Anwendung
18802	Jutesack 190 l mit Ösen	–	1	1	  
18803	Polypropylensack 190 l mit Ösen	–	1	1	  
18825	Polypropylensack 120 l mit Kordel	–	1	1	  

Vermop Abfall- und Transportwagen



Abfälle, verschmutzte Mop oder andere Materialien über große Distanzen komfortabel transportieren? Für die Abfall- und Transportwagen von Vermop selbstverständlich. Treppen und Schwellen überwinden ihre zwei großen Leichtbaurollen mit links. Die Entsorgungssäcke der Transportwagen fassen ein hohes Volumen.

- Abfallwagen bestehend aus einem Grundgestell verzinkt, ohne Halterahmen
- Inklusive 2 Räder (Durchmesser 185 mm), daher treppengängig und bestens zum Transport von Abfallsäcken geeignet



Art.-Nr. BCU (VE)	Artikelbezeichnung	Format (cm)	Stück in BCU	BCU in TSU	Anwendung
10516	Abfall- und Transportwagen	–	1	1	  
10535	Halterahmen für 120 l Sack	–	1	1	  

Vermop Vielzweckgreifer



Der Vielzweckgreifer ist ideal für den Einsatz im Haushalt, Garten oder Werkstatt. Mit seiner praktischen Greiffunktion können problemlos Gegenstände aufgehoben, transportiert oder erreicht werden, die sich außerhalb Ihrer Reichweite befinden.







- Aus strapazierfähigem Kunststoff, mit Aluminium verstärkt
- Robust und langlebig
- Kein Bücken, um Dinge aufzuheben erforderlich

Art.-Nr. BCU (VE)	Artikelbezeichnung	Format (cm)	Stück in BCU	BCU in TSU	Anwendung
12699	Vielzweckgreifer	100	1	10	  

Vermop Papierpicker mit Stiel



- Zum bequemen Aufheben von Papier und Kunststoffabfall ohne Bücken

Art.-Nr. BCU (VE)	Artikelbezeichnung	Format (cm)	Stück in BCU	BCU in TSU	Anwendung
12696	Papierpicker mit Stiel	200	1	10	  
12697	Ersatz Papierpickerspitze	9	1	5	  



Glasreinigung

Effizientes, sicheres Equipment für Glasreiniger

Für streifenfreies Glas sorgt das TopLock Sortiment von Vermop. Die Qualitätsprodukte wurden für höchste Ansprüche entwickelt und bieten neben hochwertigen Materialien maximale Sicherheit, Anwenderfreundlichkeit und Ergonomie. Mit der Kombination aus Einwasch-Träger, LockHead Fensterwischer, Glassman Glasschaber, TopLock Teleskopstangen und vielfältigem Zubehör sind professionelle Glasreiniger bestens ausgerüstet für die Glasreinigung – auch über Kopf und in luftiger Höhe.

Digital
Solutions

Reinraum-
reinigung

Trockensauger

Glasreinigung

Abfall-
management

Reinigungs-
wagen

Besen und
Bürsten

Bodenreinigung

Handschuhe

Scheuern

Wischen

Vermop TopLock-Starterset



Für das TopLock Sortiment werden profiliertes Aluminium, rutschfester Kunststoff und Edelstahl nach innovativer Technik absolut präzise verarbeitet. Das gewährt eine hohe Sicherheit bei der Anwendung und eine lange Lebensdauer der Produkte. Das leichte, stabile Equipment ermöglicht zügiges Arbeiten. Auch die Ergonomie kommt bei der TopLock Glasreinigung nicht zu kurz: Der Einwasch-Träger und der LockHead Fensterwischer schonen mit einem ergonomischen Griff den Handballen bei der Reinigung von Glas, glatten Oberflächen oder Spiegeln im Sanitärbereich.

Art.-Nr. BCU (VE)	Artikelbezeichnung	Format (cm)	Stück in BCU	BCU in TSU	Anwendung
12930L	TopLock-Starterset	35	1	1	
12940L	TopLock-Starterset	45	1	1	

Vermop TopLock Teleskopstange Z



- Leichte zweiteilige Teleskopstange in verschiedenen Längen
- Einfaches ergonomisches Arbeiten in hohen Höhen

Art.-Nr. BCU (VE)	Artikelbezeichnung	Format (cm)	Stück in BCU	BCU in TSU	Anwendung
12910	TopLock Teleskopstange Z	120	1	10	
12912	TopLock Teleskopstange Z	250	1	10	
12915	TopLock Teleskopstange Z	300	1	10	
12916	TopLock Teleskopstange Z	400	1	10	
12918	TopLock Teleskopstange Z	600	1	10	

Vermop TopLock Teleskopstange D



- Leichte dreiteilige Teleskopstange in verschiedenen Längen
- Einfaches ergonomisches Arbeiten in hohen Höhen

Art.-Nr. BCU (VE)	Artikelbezeichnung	Format (cm)	Stück in BCU	BCU in TSU	Anwendung
12930	TopLock Teleskopstange D	180	1	10	
12931	TopLock Teleskopstange D	300	1	10	
12935	TopLock Teleskopstange D	450	1	10	
12936	TopLock Teleskopstange D	600	1	10	
12938	TopLock Teleskopstange D	900	1	10	

Vermop Zubehör TopLock



Art.-Nr. BCU (VE)	Artikelbezeichnung	Format (cm)	Stück in BCU	BCU in TSU	Anwendung
12901	Gelenk, anthrazit	-	1	10	
1290006	Profi-Konus mit Sicherheitsknopf, Pinocchio	-	1	10	
12906	Adapterstück	-	1	5	

Vermop LockHead Fensterwischer



Die Grifflänge des LockHead Fensterwischers ist optimal abgestimmt auf Handanatomie und Bewegungsablauf – für leichte, präzise und ermüdungsfreie Glasreinigung. Auch mit nasser Hand ist die Anwendung des LockHead Fensterwischers durch den rutschfesten gummierten 2-Komponenten-Griff problemlos und sicher. Die Entriegelungstaste des LockHead Fensterwischers ermöglicht das schnelle und einfache Auswechseln von Schiene und Wischergummi. Dank sorgfältiger Verarbeitung hat der Griff keine scharfen Kanten – für sicheres Arbeiten und unversehrte Glasflächen. Je nach Anwendungsbereich gibt es die TopLock Wischergummis in den Breiten 25–105 cm.

- Aus strapazierfähigem Kunststoff, mit Aluminium verstärkt
- Robust und langlebig
- Kein Bücken, um Dinge aufzuheben erforderlich

Art.-Nr. BCU (VE)	Artikelbezeichnung	Format (cm)	Stück in BCU	BCU in TSU	Anwendung
12622	LockHead Fensterwischer	25	1	10	
12623	LockHead Fensterwischer	35	1	10	
12624	LockHead Fensterwischer	45	1	10	
12600	LockHead Fensterwischer-Griff	25	1	10	
12722	LockHead Ersatzschiene	25	1	10	
12723	LockHead Ersatzschiene	35	1	10	
12724	LockHead Ersatzschiene	45	1	10	
12822	LockHead Wischergummi	25	1	10	
12823	LockHead Wischergummi	35	1	10	
12824	LockHead Wischergummi	45	1	10	
12829	LockHead Wischergummi	105	1	10	

Vermop Einwaschträger



Die TopLock Einwasch-Träger sind perfekt auf das Zusammenspiel mit den LockStrip Einwaschern abgestimmt. Die Einwascher sitzen passgenau und ohne Verdrehen auf dem Träger. Die LockStrip Einwascher benetzen Scheiben gleichmäßig, und mit dem ergonomischen Griff des leichten Einwasch-Trägers gelingt ermüdungsarme Glasreinigung. Der Einwasch-Träger ist für das Arbeiten mit den TopLock Teleskopstangen optimiert und kompatibel mit dem Scandic X Teleskopstiel von Vermop sowie mit allen gängigen Stangensystemen.

Art.-Nr. BCU (VE)	Artikelbezeichnung	Format (cm)	Stück in BCU	BCU in TSU	Anwendung
1017206	Einwaschträger	25	1	10	
1017306	Einwaschträger	35	1	10	
1017406	Einwaschträger	45	1	10	

Wischen

Scheuern

Handschuhe

Bodenreinigung

Besen und Bürsten

Reinigungs-
wagen

Abfall-
management

Glasreinigung

Trockensauger

Reinraum-
reinigung

Digital
Solutions

Vermop LockStrip DK



Mit LockStrip steht für jedes Reinigungsprofil die richtige Alternative zur Verfügung. Für die Standardanwendung garantiert der Bezug aus synthetischem Plüsch mit Microfaser-Anteil eine überzeugende Einwaschleistung. Er hält dank seiner hohen Faserdichte 20 % mehr Wasser. Bezug mit Druckknopf.

Art.-Nr. BCU (VE)	Artikelbezeichnung	Format (cm)	Stück in BCU	BCU in TSU	Anwendung
1236250	LockStrip DK	25	1	10	
1236350	LockStrip DK	35	1	10	
1236450	LockStrip DK	45	1	10	

Vermop LockStrip KB

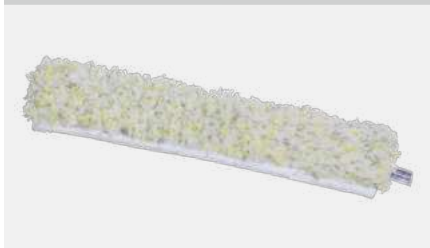

Mit LockStrip steht für jedes Reinigungsprofil die richtige Alternative zur Verfügung. Für die Standardanwendung garantiert der Bezug aus synthetischem Plüsch mit Microfaser-Anteil eine überzeugende Einwaschleistung. Er hält dank seiner hohen Faserdichte 20 % mehr Wasser. Bezug mit Klettband.

Art.-Nr. BCU (VE)	Artikelbezeichnung	Format (cm)	Stück in BCU	BCU in TSU	Anwendung
1236270	LockStrip KB	25	1	10	
1236370	LockStrip KB	35	1	10	
1236470	LockStrip KB	45	1	10	

Vermop LockStrip PAD DK



Mit seiner doppelten Verarbeitung ist LockStrip mit Pad für einen zweifachen Einsatz konzipiert: eine Seite in Plüschqualität zum Einwaschen, die andere Seite mit kratzfreiem Pad für die Entfernung von grobem Schmutz. LockStrip mit Pad überzeugt auch bei hartnäckigen Verschmutzungen, wie Vogeldreck oder eingetrocknetem Schmutz. Der Druckknopf auf der Innenseite vermeidet Kratzspuren auf den zu bearbeitenden Oberflächen.

Art.-Nr. BCU (VE)	Artikelbezeichnung	Format (cm)	Stück in BCU	BCU in TSU	Anwendung
1237250	LockStrip PAD DK	25	1	10	
1237350	LockStrip PAD DK	35	1	10	
1237450	LockStrip PAD DK	45	1	10	

Vermop LockStrip PAD KB



Mit seiner doppelten Verarbeitung ist LockStrip mit Pad für einen zweifachen Einsatz konzipiert: eine Seite in Plüschqualität zum Einwaschen, die andere Seite mit kratzfreiem Pad für die Entfernung von grobem Schmutz. LockStrip mit Pad überzeugt auch bei hartnäckigen Verschmutzungen, wie Vogeldreck oder eingetrocknetem Schmutz. Der Klettverschluss auf der Innenseite vermeidet Kratzspuren auf den zu bearbeitenden Oberflächen.

Art.-Nr. BCU (VE)	Artikelbezeichnung	Format (cm)	Stück in BCU	BCU in TSU	Anwendung
1237270	LockStrip PAD KB	25	1	10	
1237370	LockStrip PAD KB	35	1	10	
1237470	LockStrip PAD KB	45	1	10	

Vermop LockStrip Ultra

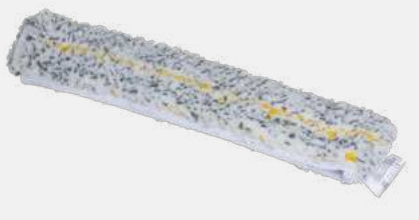

Durch seinen hohen Microfaser-Anteil kann dieser Vermop Mop bis zu 20 % mehr Wasser aufnehmen. Für die Standardanwendung garantiert der Bezug aus synthetischem Plüsch mit Microfaser-Anteil eine überzeugende Ein-Waschleistung. Das besonders langfaserige und dichte Material hält 20 % mehr Wasser und ist bis 60 °C waschbar. Die LockStrip Bezüge finden Anwendung bei den Vermop TopLock Einwaschern. Klettband auf der Innenseite vermeidet Kratzspuren auf den zu bearbeitenden Oberflächen

Art.-Nr. BCU (VE)	Artikelbezeichnung	Format (cm)	Stück in BCU	BCU in TSU	Anwendung
1232135	LockStrip Ultra	35	1	10	
1232145	LockStrip Ultra	45	1	10	

Vermop Glassman Sicherheitsschaber



Der Glassman Sicherheitsschaber mit 10 cm breiter Klinge aus Solinger Stahl entfernt Aufkleber, Farbreste und Verkrustungen von glatten Flächen wie Glas oder Ceranfeldern. Die Verschlusskappe wird als Griff auf den Schaber gesetzt, um ergonomisches Arbeiten mit optimaler Kraftübertragung zu ermöglichen. Das Blade Change Security System macht das Austauschen der Glassman Klinge gefahrlos, den sicheren Transport ermöglicht eine verriegelte Schutzkappe. Diese bietet zudem Platz für gebrauchte Klingen.

Art.-Nr. BCU (VE)	Artikelbezeichnung	Format (cm)	Stück in BCU	BCU in TSU	Anwendung
12743	Glassman Sicherheitsschaber	-	1	10	
12764	Klingenhalter und 10 Klingen im Etui	-	1	10	

Vermop Sicherheitsschaber



Der Sicherheitsschaber besteht aus einem Stahlgehäuse mit Schieber für Schaberklinge.

- Schaber Klinge durch Daumendruck ausfahrbar
- Stahlgehäuse mit Schieber

Art.-Nr. BCU (VE)	Artikelbezeichnung	Format (cm)	Stück in BCU	BCU in TSU	Anwendung
12761	Sicherheitsschaber	-	1	10	
12762	Ersatzklingen	-	1	10	

Vermop Fenster- und Bodenschaber



Der Vermop Fenster- und Bodenschaber mit Griff ist zweifach praktisch einsetzbar dank doppelter Klingen. Die scharfe Seite dient zur Entfernung hartnäckiger Verschmutzungen z. B. von Aufklebern oder Farbrückständen auf Fenstern und glatten Böden. Die stumpfe Seite z. B. für die Entfernung von Mörtel oder Kaugummi auf Fenstern und Kunststoffbelägen.

Art.-Nr. BCU (VE)	Artikelbezeichnung	Format (cm)	Stück in BCU	BCU in TSU	Anwendung
12770	Fenster- und Bodenschaber, kurz	-	1	10	
12780	Fenster- und Bodenschaber	25	1	10	
12790	Fenster- und Bodenschaber	120	1	10	
12792	Ersatzklingen	-	1	10	

Wischen

Scheuern

Handschuhe

Bodenreinigung

Besen und Bürsten

Reinigungswagen

Abfallmanagement

Glasreinigung

Trockensauger









Reinraumreinigung

Digital Solutions

Vermop Profi-Eimer









Der Vermop Profi-Eimer, 22 Liter ist ein praktischer Begleiter mit großem Fassungsvermögen für die Fensterreinigung. Mit den vier optionalen Rollen steht der Eimer sicher und lässt sich einfach schieben.

Art.-Nr. BCU (VE)	Artikelbezeichnung	Format (cm)	Stück in BCU	BCU in TSU	Anwendung
1268005	Profi-Eimer	56 x 30 x 33	1	10	  
12681	Sieb für Profi-Eimer	-	1	10	  
12684	Rollen für Profi-Eimer	-	1	1	  

Vermop Köcher





- Zum Verstauen des Fensterreinigungs-Zubehörs
- Sicherer Halt für alle benötigten Geräte z.B. Einwascher, Wischer, Ersatzschiene
- Passender Gürtel optional erhältlich

Art.-Nr. BCU (VE)	Artikelbezeichnung	Format (cm)	Stück in BCU	BCU in TSU	Anwendung
12690	Köcher	-	1	5	  
12691	Gürtel für Köcher	-	1	5	  

Vermop Segeltuchschürze





- Praktische Arbeitsschürze mit drei großen Taschen
- Bietet viel Stauraum für alle benötigten Arbeitsutensilien

Art.-Nr. BCU (VE)	Artikelbezeichnung	Format (cm)	Stück in BCU	BCU in TSU	Anwendung
12695	Segeltuchschürze	-	1	5	  

Vermop Profi-Fensterleder





Das Fensterleder in Profi Qualität ist extrem saugfähig. Eine Spezialgerbung macht das Tuch besonders weich und geschmeidig. Mit dem Vermop Profi Fensterleder erreichen Sie optimale Reinigungsergebnisse.

Art.-Nr. BCU (VE)	Artikelbezeichnung	Format (cm)	Stück in BCU	BCU in TSU	Anwendung
18580	Profi-Fensterleder	80 x 60	1	1	  

Vermop TopLock Microfasertuch



- Das TopLock Mikrofasertuch ist ein Mikrofasertuch in Profi-Qualität
- Das Tuch ist besonders weich und sorgt für optimale Reinigungsergebnisse
- Zur professionellen Reinigung großer Glasflächen geeignet
- Streifenfreie Reinigung ohne Nachwischen bei wenig Flotte
- Angenehm griffig durch die gute Größe

Art.-Nr. BCU (VE)	Artikelbezeichnung	Format (cm)	Stück in BCU	BCU in TSU	Anwendung
1853706	TopLock Microfasertuch	80 x 60	1	5	  



Trockensauger

Wir haben unser Jetvac-Modell grundlegend überarbeitet und bieten Ihnen nun mit der Vermop Trockensauger-Generation SD gleich mehrere Modelle an. Dabei sind alle Jetvac SD-Modelle leistungsstarke Universal-Trockensauger und eignen sich für alle Böden der täglichen Unterhaltsreinigung.

Wischen

Scheuern

Handschuhe

Bodenreinigung

Besen und Bürsten

Reinigungswagen

Abfallmanagement

Glasreinigung

Trockensauger

Reinraumreinigung

Digital solutions

Trockensauger Jetvac SD 7

Vermop Jetvac SD 7



Der Jetvac SD 7 ist das günstige Einstiegsmodell der neuen Jetvac Generation SD und bietet ein hervorragendes Preis-Wert-Verhältnis. Mit gerade einmal 3,5 kg ist dieser Trockensauger ein Leichtgewicht. Das Behältervolumen beträgt 7 Liter. Serienmäßig ist bereits ein Vliesstaubbeutel enthalten. Ebenso der Hauptfilterkorb, der durch seine optimale Staubabscheidung auch den Betrieb ohne Filtertüte ermöglicht.

- Sehr leichtes Leergewicht (3,5 kg)
- Permanent hohe Saugleistung durch optimierte Luftführung
- Geringe Lautstärke mit 63 dB(A)
- Sehr gutes Preis-Wert-Verhältnis
- Umfangreiches Zubehörangebot

Art.-Nr. BCU (VE)	Artikelbezeichnung	Format (cm)	Stück in BCU	BCU in TSU	Anwendung
1760700	Vermop Jetvac SD 7	-	1	1	



Vermop Vliesstaubbeutel SD 7



- 10 Stück
- Staubklasse M
- ca. 7 l Volumen

Art.-Nr. BCU (VE)	Artikelbezeichnung	Format (cm)	Stück in BCU	BCU in TSU	Anwendung
1760707	Vliesstaubbeutel SD7	21 x 33	1	10	

Vermop Hauptfilterkorb SD 7



- Als Hauptfilter verwendbar
- Kunststoffrahmen, verstärktes Vlies
- Waschbar bis 40°
- ca. 7 l Volumen

Art.-Nr. BCU (VE)	Artikelbezeichnung	Format (cm)	Stück in BCU	BCU in TSU	Anwendung
1760714	Hauptfilterkorb SD7	-	1	1	

Vermop Kunststoff-Saugrohrset SD 7



- Ersatzteil
- 2-teilig

Art.-Nr. BCU (VE)	Artikelbezeichnung	Format (cm)	Stück in BCU	BCU in TSU	Anwendung
1760721	Kunststoff-Saugrohrset SD7	-	1	1	

Vermop Ersatzbodendüse SD 7



- Ersatzteil
- Umschaltbar
- Arbeitsbreite 270 mm
- Durchmesser 35 mm

Art.-Nr. BCU (VE)	Artikelbezeichnung	Format (cm)	Stück in BCU	BCU in TSU	Anwendung
1760731	Ersatzbodendüse SD 7	-	1	1	

Wischen

Scheuern

Handschuhe

Bodenreinigung

Besen und Bürsten

Reinigungs-
wagen

Abfall-
management

Glasreinigung

Trockensauger

Reinraum-
reinigung

Digital
Solutions

Trockensauger Jetvac SD 12

Vermop Jetvac SD 12



Der Jetvac SD 12 unserer neuen Jetvac Generation SD ist der leistungsstarke Allrounder. Er ist vielseitig einsetzbar, robust, bietet eine hervorragende Saugleistung und nimmt bis zu 12 Liter Schmutz und Staub in seinem Behälter auf. Serienmäßig ist bereits ein Vliesstaubbeutel sowie das Zubehörset, bestehend aus Fugen-, Polsterdüse und einem Saugpinsel, enthalten. Ebenso der Hauptfilterkorb, der durch seine optimale Staubabscheidung auch den Betrieb ohne Filtertüte ermöglicht.

- Inkl. HEPA-13-Filter
- Permanent hohe Saugleistung durch optimierte Luftführung
- Ergonomische Bedienung des Powerknopfes (Fußtaster)
- Integrierte Kabelaufbewahrung
- Geringe Lautstärke mit 62 dB(A)

Art.-Nr. BCU (VE)	Artikelbezeichnung	Format (cm)	Stück in BCU	BCU in TSU	Anwendung
1761200	Vermop Jetvac SD 12	–	1	1	

Vermop Vliesstaubbeutel SD 12



- 10 Stück
- Staubklasse M
- 12 l Volumen

Art.-Nr. BCU (VE)	Artikelbezeichnung	Format (cm)	Stück in BCU	BCU in TSU	Anwendung
1761212	Vliesstaubbeutel SD 12	–	1	10	

Vermop HEPA 13 Filterkassette SD 12



- Filterkassette für den Trockensauger SD12

Art.-Nr. BCU (VE)	Artikelbezeichnung	Format (cm)	Stück in BCU	BCU in TSU	Anwendung
1761213	HEPA 13 Filterkassette SD 12	–	1	1	

Vermop Hauptfilterkorb SD 12



- Ersatzteil
- Auch als Hauptfilter verwendbar
- Waschbar bis 40°

Art.-Nr. BCU (VE)	Artikelbezeichnung	Format (cm)	Stück in BCU	BCU in TSU	Anwendung
1761214	Hauptfilterkorb SD 12	–	1	1	

Vermop Teleskop-Saugrohr SD 12



- Ersatzteil
- Höhenverstellbar
- 1 m Länge
- Streifenfreie Reinigung ohne Nachwischen bei wenig Flotte
- Angenehm griffig durch die gute Größe

Art.-Nr. BCU (VE)	Artikelbezeichnung	Format (cm)	Stück in BCU	BCU in TSU	Anwendung
1761221	Teleskop-Saugrohr SD 12	100	1	1	

Vermop Zubehör-Bodenturbodüse für SD 12



- Besonders geeignet zur Entfernung von Tierhaaren
- Arbeitsbreite 280 mm

Art.-Nr. BCU (VE)	Artikelbezeichnung	Format (cm)	Stück in BCU	BCU in TSU	Anwendung
1761235	Zubehör-Bodenturbodüse für SD 12	28	1	1	

Vermop Ersatzstromkabel SD 12-Modelle



- Steckbares (verschraubtes) Kabel in Signal-Gelb
- 12 m Länge
- Eigenmontage möglich

Art.-Nr. BCU (VE)	Artikelbezeichnung	Format (cm)	Stück in BCU	BCU in TSU	Anwendung
1761276	Ersatzstromkabel SD 12-Modelle	120	1	1	

Vermop Abluftfilter für SD 12-Modelle



- Zur Reduzierung der filtrierten Arbeitsluft
- Schaummaterial

Art.-Nr. BCU (VE)	Artikelbezeichnung	Format (cm)	Stück in BCU	BCU in TSU	Anwendung
1761251	Abluftfilter für SD 12-Modelle	-	1	3	

Wischen

Scheuern

Handschuhe

Bodenreinigung

Besen und Bürsten

Reinigungswagen

Abfallmanagement

Glasreinigung

Trockensauger

Reinraumreinigung



Digital Solutions

Zubehör für alle Trockensauger

Vermop Hartbelagsdüse für alle SD-Modelle





- Düse für die leichte Reinigung harter Bodenbeläge wie Fliesen
- Arbeitsbreite 360 mm

Art.-Nr. BCU (VE)	Artikelbezeichnung	Format (cm)	Stück in BCU	BCU in TSU	Anwendung
1769932	Hartbelagsdüse für alle SD-Modelle	36	1	1	  

Vermop Zubehörset Düsen



- Bestehend aus Fugendüse, Saugpinsel, Polsterdüse (Serie SD12-Modelle)
- Aufsatzdurchmesser 35 mm

Art.-Nr. BCU (VE)	Artikelbezeichnung	Format (cm)	Stück in BCU	BCU in TSU	Anwendung
1769933	Zubehörset Düsen	-	1	3	  

Vermop Motorschutzfilter aus Vlies für alle SD-Modelle



- Bei stärkerer Verschmutzung zu Wechseln

Art.-Nr. BCU (VE)	Artikelbezeichnung	Format (cm)	Stück in BCU	BCU in TSU	Anwendung
1769916	Motorschutzfilter aus Vlies für alle SD-Modelle	-	1	3	  

Vermop Ersatzkrümmer für alle SD-Modelle



- Gummierter Griff
- Antistatisch
- Inklusive Falschlufschieber

Art.-Nr. BCU (VE)	Artikelbezeichnung	Format (cm)	Stück in BCU	BCU in TSU	Anwendung
1769923	Ersatzkrümmer für alle SD-Modelle	-	1	1	  



Reinraumreinigung

Reinräume müssen jederzeit sauber und in einem makellosen Zustand sein, d.h. die Oberflächen müssen frei von Partikeln, Bakterien und anderen Kontaminationen sein. Eine unzureichende oder unachtsame Reinigung von sensiblen Oberflächen, Präzisionsinstrumenten und -maschinen ist zweifellos geschäftsschädigend. Die Rechnung ist denkbar einfach – welche Kosten entstehen bei einer Produktionsunterbrechung für Ihr Unternehmen? Was kostet Sie die Entsorgung einer kompletten Produktionscharge? Mit den richtigen Reinigungsprodukten stellen Sie eine reibungslose Produktion sicher, zumindest unter dem Aspekt der Kontaminationskontrolle. Außerdem profitieren Sie von der Kosteneffizienz der Vileda Professional Produkte.

Wischen

Scheuern

Handschuhe

Bodenreinigung

Besen und
Bürsten

Reinigungs-
wagen

Abfall-
management

Glasreinigung

Trockensauger

Reinraum-
reinigung

Digital
solutions

Tücher

Unser Reinraumsortiment bietet Ihnen zwei Arten von Tüchern – die Microfasertücher EvoControl und die Polyestertücher PolyControl. Beide erfüllen die höchsten Anforderungen an Reinraumtücher. Zudem bietet EvoControl, dank seiner einzigartigen Microfaserstruktur, ein überragendes Reinigungsergebnis.

Vileda EvoControl



EvoControl 200 – Einweg-Präzisionsreinigungstuch

Für die Feinreinigung. Im Reinraum verpackte, lasergeschnittene Reinigungstücher für Bereiche, in denen eine mittlere Kontaminationskontrolle erforderlich ist.

EvoControl 400 – Einweg-Reinigungstuch mit hoher Saugfähigkeit

Für die Entfernung von Flüssigkeiten und Kontaminationen. Im Reinraum gewaschen und verpackt. Lasergeschnittenes Reinigungstuch konzipiert für die Entfernung von verschütteten Chemikalien, wie z. B. Säuren.

EvoControl 500+

Tuch zur Aufnahme von Kontaminationen und zur Entfernung von Rückständen entweder als Einwegtuch oder waschbar (bis zu 20 Waschzyklen möglich). Im Reinraum gewaschen und verpackt. Lasergeschnittenes und punkversiegeltes Reinigungstuch, das die Reinigung mikroporöser Oberflächen ermöglicht und die Validierung der SOPs verbessert.

Art.-Nr. BCU (VE)	Artikelbezeichnung	Format (cm)	Stück in BCU	BCU in TSU	Art.-Nr. TSU (KTN)	Anwendungen
142878	EvoControl 200	23 x 23	150	20	142854	
142879	EvoControl 200	30,5 x 30,5	150	20	142855	
142880	EvoControl 400	23 x 23	150	10	142856	
142881	EvoControl 400	30,5 x 30,5	150	10	142857	
142884	EvoControl 500+	23 x 23	150	10	142870	
142885	EvoControl 500+	30,5 x 30,5	150	10	142871	

	Geringe Partikelabgabe	Bakterien & Partikel-Entfernung	Entfernung von Rückständen	Reinigung empfindlicher Oberflächen	Reinigung rauer Oberflächen	Reinigung von Glas- & Edelstahl	Reinigung von Glas- & Edelstahlf lächen – Hohe Saugfähigkeit	Wiederverwendbar (waschbar)	ISO Klasse
EvoControl 200	●	●	●	●	●	●	●	●	6–9
EvoControl 400	●	●	●	●	●	●	●	●	4–9
EvoControl 500+	●	●	●	●	●	●	●	●	5–9

● Sehr gut geeignet ● Geeignet ● Nicht geeignet

Bodenreinigung

Der MicroControl Mop wurde speziell für die hohen Anforderungen in der Reinraumreinigung entwickelt. Ein besonderes Produktionsverfahren, hochwertige Materialien und die Reinigungskraft der Microfaser reduzieren die Partikelabgabe und maximieren die Reinigungsleistung. Der MicroControl Mop ist der einzige Bezug, den Sie benötigen, um Fußböden, Wände und Decken rein zu halten!

Vileda MicroControl CE Mop



- Entwickelt für die Reinigung in Reinräumen der Klasse ISO 5 / GMP A+B / FED209 D Klasse 100
- Microfaser-Reinigungsleistung und sehr geringe Partikelabgabe
- Flexibler Randbereich für ein optimales Reinigungsergebnis auch in schwer zugänglichen Bereichen
- Sehr gute Chemikalien- und Temperaturbeständigkeit
- Geeignet für die Gamma- und Autoklav-Sterilisation
- Geeignet für die Reinigung von Böden, Wänden und Decken



Art.-Nr. BCU (VE)	Artikelbezeichnung	Format (cm)	Stück in BCU	BCU in TSU	Art.-Nr. TSU (KTN)	Anwendungen
528740	MicroControl Mop	35	1	10	149000	
523471	MicroControl Mop	50	1	30	140708	
171336	Swep r-Mophalter 35 cm	35	1	10	171332	
171337	Swep r-Mophalter 50 cm	50	1	10	171333	
171342	r-Teleskopstiel Clip blau	105–190	1	10	171340	

Reinigungswagen

Unsere Reinraum Reinigungswagen wurden speziell für den Einsatz in sensiblen Bereichen entwickelt und sind vollständig autoklavierbar. Die Reinigungswagen sind extrem funktional, vielseitig und zeichnen sich durch überragende ergonomische Eigenschaften aus. Eine perfekte Ergänzung der Vileda Professional Reinigungssysteme.

Vileda CE Pre-Prepared Trolley



- Geeignet für die Reinigung mit aufbereiteten Reinigungstextilien
- Klein und kompakt
- Hitze- und chemikalienbeständig
- Elektrisch leitfähige Lenkrollen
- Die Lauffläche der Räder ist aus einem hydrolysebeständigem Material
- Autoklavierbar und für die Gamma-Sterilisation geeignet
- ISO 5 / GMP A+B / FED209 D Klasse 100
- Variante 149775 zur Verwendung mit Edelstahlheimern (149779) und -boxen (149777)
- Variante 143775 zur Verwendung mit Kunststoffheimern (120943) und -boxen (120806)

Art.-Nr. BCU (VE)	Artikelbezeichnung	Format (cm)	Stück in BCU	BCU in TSU	Art.-Nr. TSU (KTN)	Anwendungen
149775	CE Pre-Prepared Trolley (Edelstahlboxen)	65,3 x 62,2 x 103	1	1	149774	
149777	Edelstahlbox mit Deckel	65,3 x 62,2 x 103	1	1	149776	
149779	Edelstahlimer 6 l mit Deckel	26,5 x 16,2 x 20,0	1	1	149778	
143775	CE Pre-Prepared Trolley (Kunststoffboxen)	65,3 x 62,2 x 103	1	1	143774	
120806	Box mit 4 Farbclips	-	1	5	120774	
120822	Deckel mit Rahmen für Box	-	1	5	120780	
120943	Eimer 6 l mit 8 Farbclips	-	1	10	120942	
125949	Deckel für 6 l Eimer	-	1	12	125948	
141929	Dip-N-Go Abtropfsieb	53,3 x 16,9 x 2	1	1	141928	
143777	Dip-N-Go Halterung	65,3 x 62,2 x 103	1	1	143776	
120821	Sieb	-	1	3	120779	



Wischen

Scheuern

Handschuhe

Bodenreinigung

Besen und Bürsten

Reinigungswagen

Abfallmanagement

Glasreinigung

Trockensauger

Reinraumreinigung

Digital Solutions

Reinigungswagen

Vermop VARIANT Reinraum



Eigenschaften:

Reinigungswagen aus Edelstahl für Reinräume, autoklavierbare Räder, Zertifizierung nach EU GMP A/B, geprüft durch Fraunhofer IPA Institut

Konfiguration beinhaltet:

- 4x Eimer ED, 5,5 l, 151662
- 1x Box ED, 14 l, 151663
- 1x Box ED, 28 l, 151661

Art.Nr.: 15119

Vermop Edelstahl Box



- 5,5 l Behälter aus Edelstahl, Aufbereitung: autoklavierbar, reinraumgeeignet, passender Deckel separat erhältlich
- 14 l Behälter aus Edelstahl, Aufbereitung: autoklavierbar, reinraumgeeignet, passender Deckel separat erhältlich

Art.-Nr. BCU (VE)	Artikelbezeichnung	Format (cm)	Stück in BCU	BCU in TSU	Anwendung
151662	Edelstahlbox 5,5 l - ED VARIANT	16,2 x 26,5 x 20	1	1	
151664	Deckel für Edelstahlbox 5,5 l - ED VARIANT	-	1	1	
151663	Edelstahlbehälter 14 l - ED VARIANT	32,5 x 53 x 10	1	1	
151665	Deckel für Edelstahlbehälter 14 l - ED VARIANT	-	1	1	

Weitere Reinraumartikel finden Sie in unserem speziellen Reinraum Produktkatalog.



Digital Solutions

Innovative Technik intelligent vernetzt. Vermop ONE verbindet die Produktwelt aus ergonomischem Reinigungsequipment, Reinigungschemie, Reinigungsmaschinen und der dazugehörigen Software. Durch den ganzheitlichen Ansatz werden Reinigungsprozesse sowie administrative Aufgaben digital zusammengeführt. Effizienz und Brüche in den Reinigungsabläufen werden dadurch sichtbar und können konsequent verbessert werden.

Wischen

Scheuern

Handschuhe

Bodenreinigung

Besen und Bürsten

Reinigungswagen

Abfallmanagement

Glasreinigung

Trockensauger

Reinraumreinigung

Digital solutions



Unsere Vision ...

... Ihre Erfolgssteigerung durch Prozessoptimierung

- Zeit- und Kostenersparnis
- Erhöhung der Qualitätsstandards
- Steigerung der Mitarbeitermotivation

Wichtig dabei ist:

- Reduce to the Max
- Einfachste Handhabung
- KISS-Prinzip - Keep it safe and simple



**Unsere daraus abgeleitete Mission:
Ihnen Reinigung so einfach wie möglich zu machen!**



So funktioniert Vermop ONE:

Vermop ONE liefert Ihnen maßgeschneiderte Lösungen, die sich planbar und skalierbar in Ihren Ablauf integrieren lassen. Digitalisierung bedeutet Effizienz und darf absolut unkompliziert sein. Das ist genau der Anspruch, den Vermop ONE mit der Verbindung der Produktwelten von TOOLS, POWER und SOFT erfüllt. Die Software-Komponenten Infotainer und das Webportal mit der dazugehörigen App verstehen sich dabei als Cockpit für alle Mitarbeiter und ermöglichen Steuerung, Analyse sowie den Abruf von Dokumenten und Plänen.



Wischen

Scheuern

Handschuhe

Bodenreinigung

Besen und Bürsten

Reinigungswagen

Abfallmanagement

Glasreinigung

Trockensauger

Reinraumreinigung

Digital solutions

Infotainer (Reinigungskraft)

Darstellung der aktuellen **Reinigungstour**

- Zu erledigende Leistungen in Form von sprachneutralen **Piktogrammen**
- **Grundrissplan**

Stetig aktuelle **Fortschrittsanzeige** der Reinigungstour

Sprachauswahl

Dokumentenpool (inkl. Videos und Website-Links)

Statusvergabe der Leistungen / des Raumes

Informationsdetails zu gewünschten einzelnen Leistungen

Erhalt von eingehenden **Tickets** (Reklamationen/Sonderleistungen)

Orientierung via **Raumauswahlliste** / **Grundrissplan**

Vernetzte Tools (Reinigungskraft)

IoT-basierte Technologien

Dokumentation der **Bewegungsdauer** des eingesetzten **vernetztes Equipment** auf Reinigungsplanbasis ohne GPS-Ortung

Warnschild: **Prozesssicherheit** für den Dienstleister und seine Mitarbeiter

Schutz vor unberechtigten Forderungen

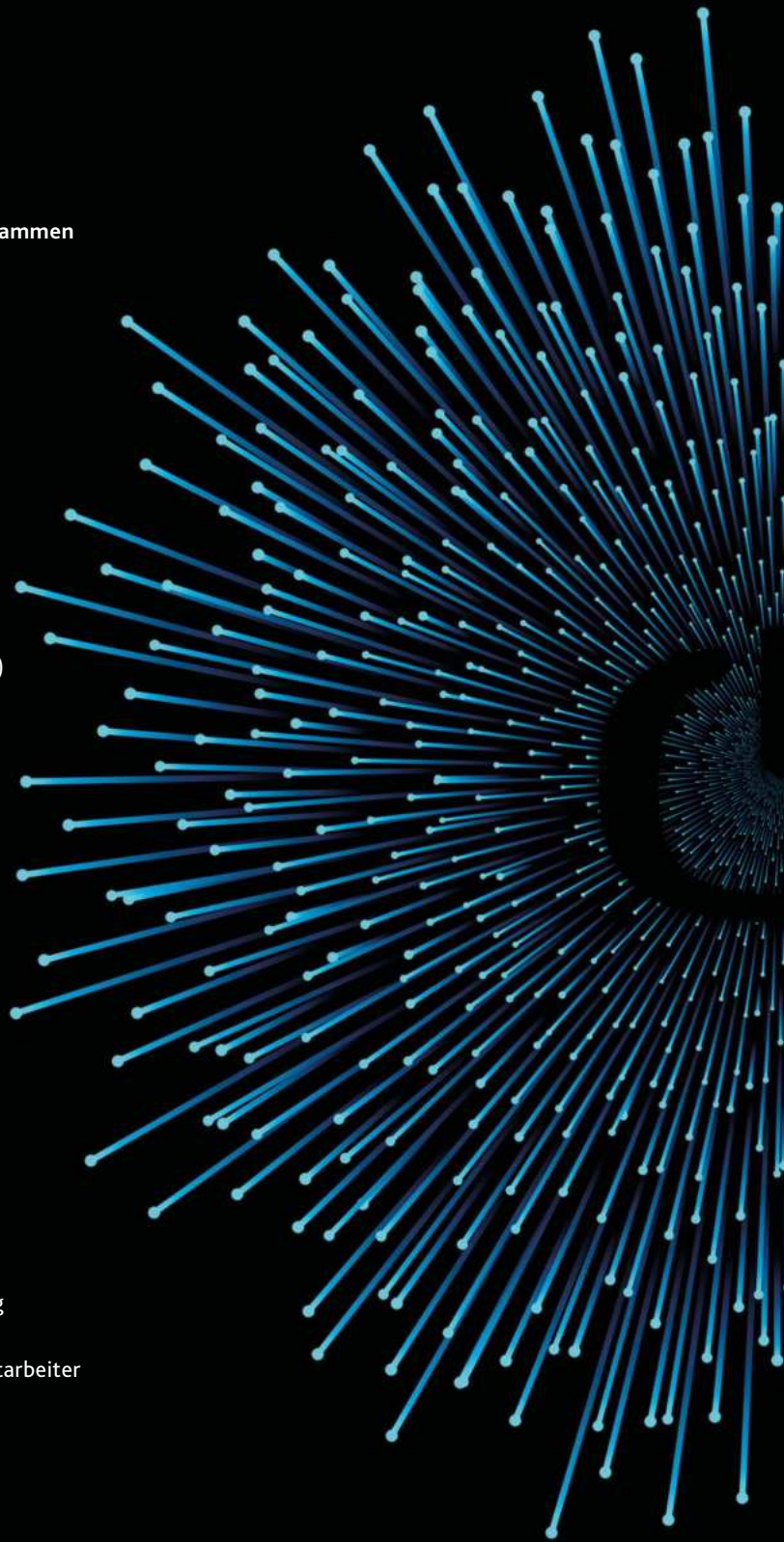

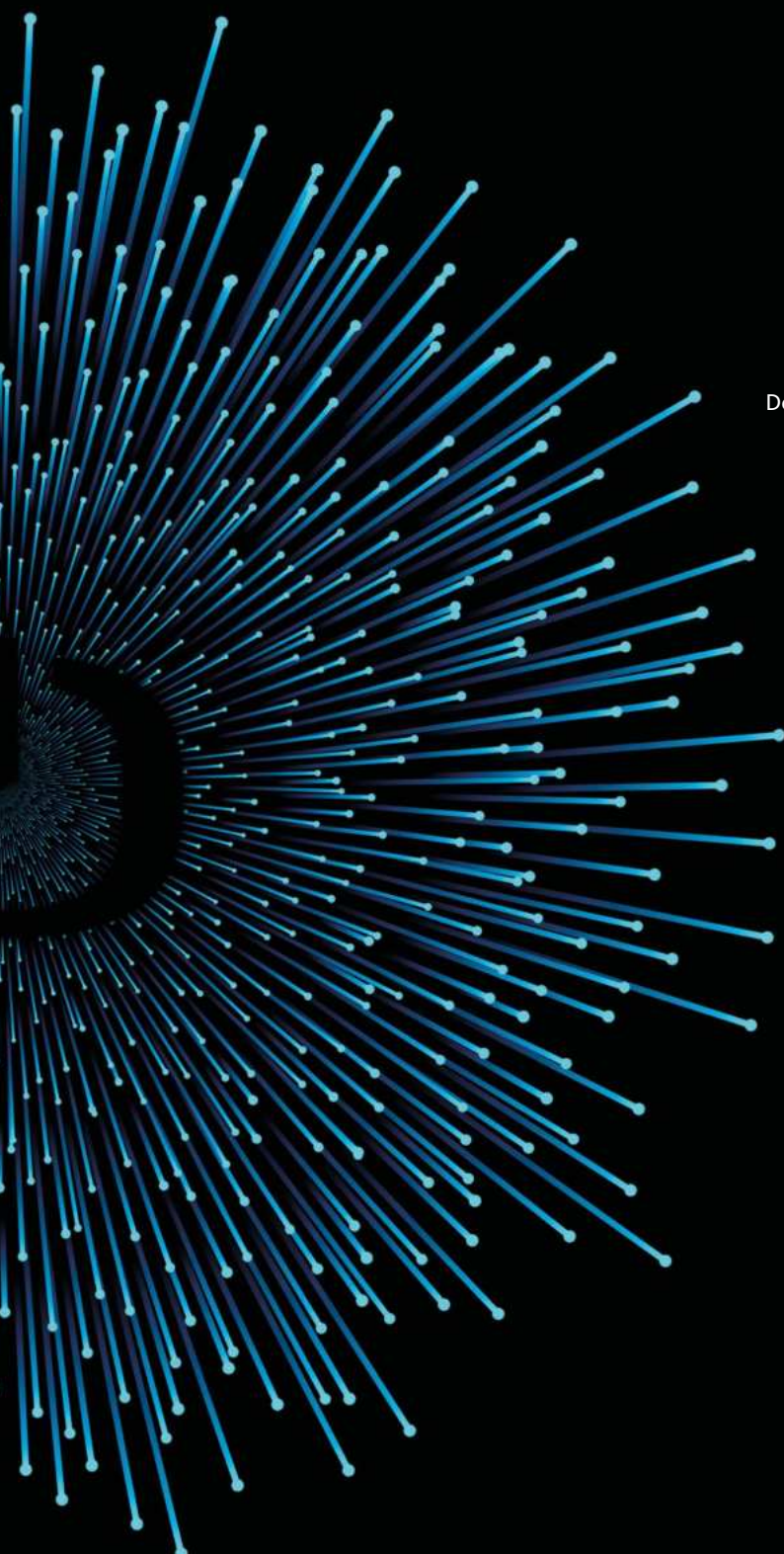

Webportal (Objektleitung)

Reinigungsübersicht

- Revierdetails
- Reinigungsstatus

Leistungsdokumentation mit **Zeitstempel**

Dokumentation der **Bewegungsdauer** einzelner Reinigungsgeräte

Qualitätschecks

- Raumbewertung
- Leistungsbewertung

Ticketsystem

Statistische Leistungsauswertung

Verwaltung und Management der individuellen
Raumbücher und **Leistungsverzeichnisse**
inkl. Feiertagskalender

Verwaltung von **Dokumenten**,
Videos, **Website-Verlinkungen**

Alles auf einen Blick

Effizienzsteigerung durch ...

- Kontinuierliche Prozessoptimierung
- Prozesssicherheit & Nachvollziehbarkeit
- Optimierte Wegzeiten und effektives Rüsten
- Ideale Personalauslastung und -planung
- Erfassung von Sonderleistungen
- Software auch offline nutzbar

Wischen

Scheuern

Handschuhe

Bodenreinigung

Besen und
Bürsten

Reinigungs-
wagen

Abfall-
management

Glasreinigung

Trockensauger

Reinraum-
reinigung

Digital
solutions

Vermop ONe Hardware

Vermop ONe Infotainer WLAN



Vermop Tablet für Reinigungswagen mit Vermop ONe Softwarelösung

Bestehend aus:

- Vermop Tablet (IP67 zertifiziert)
- Ladekabel
- Halterung für Reinigungswagen: Abhängig von der Wagenausstattung muss ein passender Halter gewählt werden:
1669031 Halterung Vermop ONe an Equipe
1669041 Halterung Vermop ONe an Shopster
160555 Origo 2 Abschließbarer Reinigungswagen Deckel für Tablets

Vormontierte Halterung für neu erworbenen Reinigungswagen

Features:

- Anbindung und Nutzung des digitalen, tagesaktuellen Reinigungsplans für die Reinigungskraft mithilfe sprachneutraler Piktogramme
- Echtzeit-Messung der Nutzungszeit am Reinigungswagen
- Möglichkeit zur Verknüpfung mit sensorausgestatteten Tools zur Bewegungsdatenerfassung
- Übertragung aller Daten in die Vermop ONe Cloud via WLAN-Anbindung
- Anbindung und Nutzung des über die Vermop ONe Cloud verbundenen Webportals für die Objektverantwortlichen zur Auswertung der erbrachten Reinigungsleistungen und Verwaltung der Reinigungsprozesse

Plug & Clean:

- Ersteinrichtung per Excel-Import für Raumbuch und Leistungsverzeichnis nach Vermop Vorgabe
- Ersteinweisung zur Nutzung des Infotainers und des Webportals

Hinweis:

Je Infotainer WLAN ist auch eine "Vermop ONe Lizenz WLAN" (siehe unter Software) erforderlich.

Art.Nr. BCU (VE)	Artikelbezeichnung	Stück in BCU	Art
1669606D	Infotainer WLAN	1	einmalig

Vermop ONe Infotainer MOBILE



Vermop Tablet für Reinigungswagen mit Vermop ONe Softwarelösung

Bestehend aus:

- Vermop Tablet (IP67 zertifiziert)
- Ladekabel
- Halterung für Reinigungswagen: Abhängig von der Wagenausstattung muss ein passender Halter gewählt werden:
1669031 Halterung Vermop ONe an Equipe
1669041 Halterung Vermop ONe an Shopster
160555 Origo 2 Abschließbarer Reinigungswagen Deckel für Tablets

Vormontierte Halterung für neu erworbenen Reinigungswagen

Features:

- Anbindung und Nutzung des digitalen, tagesaktuellen Reinigungsplans für die Reinigungskraft mithilfe sprachneutraler Piktogramme
- Echtzeit-Messung der Nutzungszeit am Reinigungswagen |
- Möglichkeit zur Verknüpfung mit sensorausgestatteten Tools zur Bewegungsdatenerfassung
- Übertragung aller Daten in die Vermop ONe Cloud via Mobilfunk-Anbindung
- Anbindung und Nutzung des über die Vermop ONe Cloud verbundenen Webportals für die Objektverantwortlichen zur Auswertung der erbrachten Reinigungsleistungen und Verwaltung der Reinigungsprozesse

Plug & Clean:

- Ersteinrichtung per Excel-Import für Raumbuch und Leistungsverzeichnis nach Vermop Vorgabe
- Ersteinweisung zur Nutzung des Infotainers und des Webportals

Hinweis:

Je Infotainer MOBILE ist auch eine "Vermop ONe Lizenz MOBILE" (siehe unter Software) erforderlich, welche dann die benötigte SIM-Karte beinhaltet

Art.Nr. BCU (VE)	Artikelbezeichnung	Stück in BCU	Art
1669506D	Infotainer MOBILE	1	einmalig

Vermop ONE Software

Vermop ONE Lizenz WLAN



Grundpauschale und Betriebsgebühr inkl. aller Software-Updates.

- Nutzung der Software über das Webportal
- Sammlung und Verarbeitung von Reinigungsprozess- und Nutzungsdaten in Echtzeit, sofern passende Vermop ONE
- Reinigungsgeräte vorhanden
- Nutzung des Grundmoduls bestehend aus dem digitalen Raumbuch, dem digitalen Reinigungsplan für die Reinigungskraft und dem Reinigungszeit-Management

Laufzeit:
12 Monate

Kündigungsfrist:
3 Monate vor Laufzeitende, ansonsten verlängert sich die Laufzeit um weitere 12 Monate.

Art.Nr. BCU (VE)	Artikelbezeichnung	Stück in BCU	Art
1325100	Lizenz WLAN	pro Infotainer	monatlich

Vermop ONE Lizenz MOBILE



Grundpauschale und Betriebsgebühr inkl. aller Software-Updates.

- Nutzung der Software über das Webportal
- Sammlung und Verarbeitung von Reinigungsprozess- und Nutzungsdaten in Echtzeit, sofern passende Vermop ONE
- Reinigungsgeräte vorhanden
- Nutzung des Grundmoduls bestehend aus dem digitalen Raumbuch, dem digitalen Reinigungsplan für die Reinigungskraft und dem Reinigungszeit-Management

Internetzugang via Mobilfunk für Infotainer MOBILE (SIM-Karte)
Monatliches Abo für Mobile Daten bis zu 100 MB

Laufzeit:
12 Monate oder 24 Monate

Bitte beachten:
Nicht nachrüstbar; muss bei Erstbestellung ausgewählt werden

Kündigungsfrist:
3 Monate vor Laufzeitende, ansonsten verlängert sich die Laufzeit um weitere 12 Monate.

Art.Nr. BCU (VE)	Artikelbezeichnung	Stück in BCU	Art
1297012	Lizenz WLAN 12 Monate	pro Infotainer	monatlich
1297024	Lizenz WLAN 24 Monate	pro Infotainer	monatlich

Vermop ONE QM Check



Nutzung der Qualitätscheckliste in Vermop ONE

Einfache und gut verständliche Leistungsübersicht für Dokumentationszwecke und Qualitätsmanagement

- Dokumentation und Bewertung der tatsächlich erfolgten Reinigungsaktivitäten

Art.Nr. BCU (VE)	Artikelbezeichnung	Stück in BCU	Art
1297420	QM Check	pro Checkliste	-

Vermop ONE Tickets



Nutzung des Ticket-Moduls in Vermop ONE

- Kommunikationsfunktion um spontane Kundenwünsche oder ungeplante Zusatzaufgaben an die Reinigungskraft zu senden

Art.Nr. BCU (VE)	Artikelbezeichnung	Stück in BCU	Art
1297500	Tickets	pro Ticket	-

Wischen

Scheuern

Handschuhe

Bodenreinigung

Besen und Bürsten

Reinigungswagen

Abfallmanagement

Glasreinigung

Trockensauger

Reinraumreinigung

Digital Solutions

Vermop ONe Service

Vermop ONe Advanced



Kundenspezifische Anpassung der Vermop Standard-Vorlagen für Raumbuch und Leistungsverzeichnis basierend auf dem angelegten Revier.

Art.Nr. BCU (VE)	Artikelbezeichnung	Stück in BCU	Art
1297350	Advanced	1 Std.	nach Aufwand

Vermop ONe Erweiterte Schulung



Schulungsmodul für Objektverantwortliche und Reinigungskräfte wie z. B. Administratorschulung, Anwenderschulung, etc.

Hinweis: Bei Abnahme von 30 Infotainer / Lizenzen erhalten Sie eine 2-Tages-Schulung nach Ihren Wünschen kostenfrei dazu! Gesamtwert: ca. 1500,- €

Art.Nr. BCU (VE)	Artikelbezeichnung	Stück in BCU	Art
1297910	Erweiterte Schulung	1 Std.	nach Aufwand

Vermop ONe Montagekosten



Montagekosten für Infotainer-Halterung an bestehenden Reinigungswagen.

Eine Nachrüstung des Vermop Tablets inkl. Halterung ist für alle im Einsatz befindlichen Reinigungswagen von Vermop möglich.

Art.Nr. BCU (VE)	Artikelbezeichnung	Stück in BCU	Art
1297100	Montagekosten	1 Std.	nach Aufwand

Vermop ONe Sensoreinheiten

Vermop ONe Sensoreinheit



Sensoreinheit zur Nachrüstung für oben genanntes Equipment

Hinweis: Je Warnschild werden zwei Sensoreinheiten benötigt







Art.Nr. BCU (VE)	Artikelbezeichnung	Stück in BCU	Art
16630D	Sensoreinheit Reinigungswagen	pro Sensoreinheit	einmalig
18900D	Sensoreinheit für Scandic Stiele	pro Sensoreinheit	einmalig
18910D	Sensoreinheit für Stiele 23,5 mm	pro Sensoreinheit	einmalig
10890D	Sensoreinheit Kehrset	pro Sensoreinheit	einmalig
10710D	Sensoreinheit Warnschild	pro Sensoreinheit	einmalig
10720D	Sensoreinheit Warnschild	pro Sensoreinheit	einmalig
1761299	Sensoreinheit Jetvac SD 12	pro Sensoreinheit	einmalig

Vermop One Reinigungsgeräte

Vermop Scandic X Teleskopstiel D – digital –







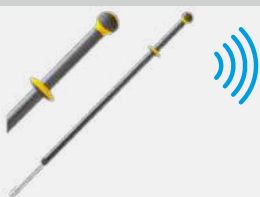

- Ein Stiel für alles mit praktischem Kupplungssystem durch X-Adapter
- Teleskopierbar von 80–171 cm
- Vernetzt durch Vermop ONE

Art.-Nr. BCU (VE)	Artikelbezeichnung	Format (cm)	Stück in BCU	BCU in TSU	Anwendung
1890005D	Scandic X Teleskopstiel D gelb	80–171	1	5	  
1890006D	Scandic X Teleskopstiel D grau	80–171	1	5	  

Vermop Scandic Telestiel mit Drehkugel D – digital –







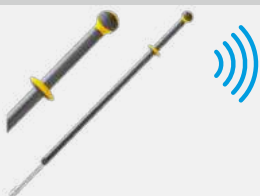

- Teleskopstiel mit drehbarer Kugel
- Durchmesser 23,5 mm
- Für Twixter, Twix, Sprint V und Scandic Duo
- Teleskopierbar von 100–170 cm
- Vernetzt durch Vermop ONE

Art.-Nr. BCU (VE)	Artikelbezeichnung	Format (cm)	Stück in BCU	BCU in TSU	Anwendung
18903D	Scandic Telestiel mit Drehkugel D gelb	100–170	1	5	  
1890306D	Scandic Telestiel mit Drehkugel D grau	100–170	1	5	  

Vermop Scandic Telestiel mit fester Kugel D – digital –





- Teleskopstiel mit fester Kugel
- Durchmesser 23,5 mm
- Für Sprint, Sprint Plus und Scandic Duo
- Teleskopierbar von 100–170 cm
- Vernetzt durch Vermop ONE

Art.-Nr. BCU (VE)	Artikelbezeichnung	Format (cm)	Stück in BCU	BCU in TSU	Anwendung
18907D	Scandic Telestiel mit fester Kugel D gelb	100–170	1	5	  
1890706D	Scandic Telestiel mit fester Kugel D grau	100–170	1	5	  

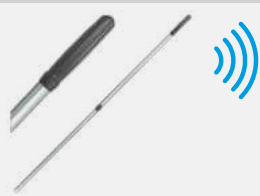
Vermop Teleskopstiel D – digital –







- Griff anthrazit
- Durchmesser 23,5 mm
- Teleskopierbar von 100–168 cm
- Vernetzt durch Vermop ONE

Art.-Nr. BCU (VE)	Artikelbezeichnung	Format (cm)	Stück in BCU	BCU in TSU	Anwendung
18923D	Teleskopstiel D	100–168	1	10	  

Vermop Alustiel D – digital –



- Reinraumgeeignet
- Stiel aus Aluminium
- Durchmesser 23,5 mm
- Länge 140 cm
- Vernetzt durch Vermop ONE

Art.-Nr. BCU (VE)	Artikelbezeichnung	Format (cm)	Stück in BCU	BCU in TSU	Anwendung
18945D	Alustiel D	140	1	10	   

Wischen

Scheuern

Handschuhe

Bodenreinigung

Besen und Bürsten

Reinigungs-
wagen

Abfall-
management

Glasreinigung

Trockensauger

Reinraum-
reinigung









Digital
Solutions

Vermop One Reinigungsgeräte

Vermop Kehrset D, montiert – digital –











- Im Karton verpackt
- Mit Besen
- Vernetzt durch Vermop ONE

Art.-Nr. BCU (VE)	Artikelbezeichnung	Format (cm)	Stück in BCU	BCU in TSU	Anwendung
1089001D	Kehrset D, montiert blau	–	1	1	  
1089005D	Kehrset D, montiert gelb	–	1	1	  
1089006D	Kehrset D, montiert grau	–	1	1	  

Vermop Kehrset D DES, montiert – digital –





- Im Karton verpackt
- Mit Gummilippe
- Vernetzt durch Vermop ONE

Art.-Nr. BCU (VE)	Artikelbezeichnung	Format (cm)	Stück in BCU	BCU in TSU	Anwendung
1089101D	Kehrset D DES, montiert blau	–	1	1	  
1089105D	Kehrset D DES, montiert gelb	–	1	1	  
1089106D	Kehrset D DES, montiert grau	–	1	1	  

Vermop Warnschild D "Rutschgefahr" – digital –





- Abmessungen: 27,5 x 3,5 x 56,5 cm (B x T x H)
- Vernetzt durch Vermop ONE

Art.-Nr. BCU (VE)	Artikelbezeichnung	Format (cm)	Stück in BCU	BCU in TSU	Anwendung
10705D	Warnschild D "Rutschgefahr"	27,5 x 3,5 x 56,5	1	1	  

Vermop Jetvac SD 12 – digital –



- Trockensauger mit 700 Watt
- 12 m Stromkabel in Signal-Gelb, steckbar
- 12 l Fassungsvermögen und 2 m Saugschlauch
- Gewicht 4,2 kg
- HEPA 13 Filter
- Teleskopsaugrohr
- Inkl. Zubehördüsen
- Vernetzt durch Vermop ONE

Art.-Nr. BCU (VE)	Artikelbezeichnung	Format (cm)	Stück in BCU	BCU in TSU	Anwendung
1761201	Jetvac SD 12	–	1	1	  



Symbole

Hauptmerkmale



¹ Getestet mit Bovinem Coronavirus auf Vinyloberflächen in einem externen Labor. Kontaktieren Sie Vileda Professional für die vollständigen Testberichte zu jedem Produkt.



² Getestet mit P. aeruginosa auf Vinyloberflächen in einem externen Labor. Kontaktieren Sie Vileda Professional für die vollständigen Testberichte zu jedem Produkt.



³ Getestet mit P. aeruginosa und Staphylococcus aureus auf Vinyloberflächen in einem externen Labor. Kontaktieren Sie Vileda Professional für die vollständigen Testberichte zu jedem Produkt.



⁴ Getestet mit E.-Coli und Staphylococcus auf nicht-porösen Oberflächen in einem 4-Felder Test in einem externen Labor. Kontaktieren Sie Vileda Professional für die vollständigen Testberichte zu jedem Produkt.



⁵ Getestet mit Clostridium difficile, Escherichia coli und Staphylococcus aureus auf nicht-porösen Oberflächen in einem 4-Felder Test in einem externen Labor. Kontaktieren Sie Vileda Professional für die vollständigen Testberichte zu jedem Produkt.



Da Nachhaltigkeit oft kein offensichtliches Produktmerkmal ist, verwenden wir unser firmeneigenes „Love it clean“-Label, um unsere nachhaltigsten Produkte zu kennzeichnen.

Anwendungsbereiche



Gesundheitswesen



Hotel, Catering und Restaurant



Gebäudereinigung



Reinraum

Das Quattro 4-Farbsystem

Klare Farbsignale dienen der Vermeidung von Keimverschleppung und maximaler Sicherheit in der Einhaltung von Hygienemaßnahmen. Jedes Produkt mit dem Quattro-Symbol (s. unten) ist in mindestens vier Farben erhältlich.



4-Farbsystem

Zeigt, dass das Produkt in mindestens vier Farben erhältlich ist.

Technische Symbole

Alle Produkte von Vileda Professional sind von bester Qualität. Und das zahlt sich für Sie aus: Kurzfristig durch bessere Effizienz und Reinigungsleistung, langfristig durch erhöhte Standzeiten. Die technischen Symbole stehen für empfohlene Reinigungsmethoden und Waschempfehlungen. Bitte folgen Sie den Empfehlungen, um den größtmöglichen Nutzen aus unseren Produkten zu ziehen.



Maximale Washtemperatur.



Keine Chlorbleiche verwenden.



Mit niedriger Temperatur trocknen.



Nicht trockengeeignet.

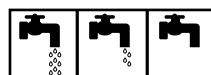

Reinigungsmethoden

Zeigt die ideale Reinigungsmethode an.

FHCS Professiona Empfehlung

Bei Verwendung moderner Waschmittel und -methoden ist eine Washtemperatur von 40 – 60 °C oftmals ausreichend.

FHCS Professional – Ein Unternehmen der Freudenberg Gruppe

FHCS Professional ist einer der international führenden Hersteller von professionellen Reinigungssystemen. Mit unseren Marken Vileda Professional, Vermop, Oates und Hefter Cleantech bieten wir innovative Reinigungslösungen, die speziell auf die Bedürfnisse professioneller Anwender in verschiedenen Anwendungsbereichen wie der allgemeinen Gebäudereinigung, dem Gesundheitswesen, HoReCa und Reinraum zugeschnitten sind. Nachhaltige Reinigungslösungen mit hervorragenden ökologischen Eigenschaften sind ein Kernbestandteil unseres Portfolios. Mit Vertriebsbüros in allen wichtigen europäischen Ländern, in Nordamerika und Asien – und mit einem breiten Netz von Vertretungen – sind wir weltweit gut aufgestellt. FHCS Professional gehört zur Freudenberg-Gruppe – einem diversifizierten, weltweit tätigen Familienunternehmen mit Hauptsitz in Deutschland.



Vileda Professional Newsletter

Profitieren Sie von Neuigkeiten und exklusiven Vorteilen!

[Hier anmelden und profitieren](#)

Besuchen Sie uns auf LinkedIn:

[Hier klicken](#)

Mehr Infos: vileda-professional.de

[Hier klicken](#)

Mehr Infos: vermop.de

[Hier klicken](#)